



**WHEN USING AN ELECTRICAL APPLIANCE, BASIC PRECAUTIONS SHOULD ALWAYS BE FOLLOWED, INCLUDING THE FOLLOWING IMPORTANT SAFETY INSTRUCTIONS**

Read these operating instructions carefully before using

**WARNING**

To reduce the risk of fire, electric shock or injury:

**1. Always disconnect the plug when the machine is not in use and before doing any maintenance or cleaning of the machine.**

2. Do not use outdoors or on wet surfaces.

3. This unit can be used by children aged from 8 years and up and Persons with reduced physical, sensory or mental capabilities or lack of experience and knowledge if they have supervision or received instructions about using the device safely and have understand the risks involved. Cleaning and maintenance performed by the user should not be made by children without supervision.

4. Use the machine only as described on the present manual. Use only manufacturer's recommended attachments.

5. Do not use with damaged cord or plug. If the machine is not working as it should, has been dropped, damaged, left outdoors, or dropped into the water, return it to a authorized dealer for service.

6. Do not pull or carry by cord, use cord as a handle, close door on cord, or pull cord around sharp edges or corners.

**QUANDO SI USANO APPARECCHI ELETTRICI, DEVONO ESSERE SEGUITE NORMALI PRECAUZIONI, INCLUSE LE SEGUENTI NORME DI SICUREZZA**

Leggere attentamente il manuale di istruzioni prima dell'uso

**ATTENZIONE**

Per ridurre il rischio di fuoco, scosse elettriche o danni:

**1. Staccare sempre la spina dalla presa di corrente quando l'apparecchio non è in uso o prima di eseguire regolazioni o manutenzioni.**

2. Non usare la macchina all'esterno o su superfici bagnate.

3. Questo apparecchio può essere utilizzato da bambini con età da 8 anni in su e da persone con ridotte capacità fisiche, sensoriali o mentali oppure con mancanza di esperienza e conoscenza se hanno ricevuto supervisione o istruzioni circa l'utilizzo dell'apparecchio in modo sicuro e hanno compreso i rischi implicati. La pulizia e la manutenzione effettuata dall'utilizzatore non devono essere fatte dai bambini senza sorveglianza.

4. Usare l'apparecchio solo come descritto nel presente manuale. Usare solo gli accessori raccomandati dal costruttore.

5. Non usare con cavo o spina danneggiati. Se la macchina non funziona come dovrebbe, è caduta, danneggiata, lasciata all'esterno, o caduta nell'acqua, ritornatela ad un centro assistenza autorizzato.

6. Non tirare mai o trasportare

**WENN MAN ELEKTRISCHE GERÄTE BENÜTZT SOLLTE MAN GEWISSE VORSICHTSMASSNAHMEN BEACHTEN, EINSCHLIEßLICH DER FOLGENDEN**

**ZUR BESONDEREN BEACHTUNG**

Lesen Sie die ganze

Gebrauchsanweisung vor dem Gebrauch durch

**ACHTUNG**

**um Feuergefahr, Elektroschocks oder Schäden einzuschränken:**

1. Gerät nie mit angeschlossenem Netzkabel abstellen. Den Netzstecker bei längerer Nichtverwendung und vor jeder Wartungsarbeit aus der Steckdose ziehen.

2. Die Maschine weder draussen noch auf nassen Oberflächen benutzen

3. Dieses Gerät kann von 8 Jahren und bis und Personen mit eingeschränkten physischen, sensorischen oder geistigen Fähigkeiten oder Mangel an Erfahrung und Wissen im Alter von Kindern verwendet werden, wenn sie beaufsichtigt oder erhielten von ihr Anweisungen haben über das Gerät sicher verwenden und zu verstehen, die damit verbundenen Risiken. Reinigung und Wartung durch den Benutzer sollte nicht von Kindern ohne Aufsicht durchgeführt werden.

4. Gebrauchsanweisung und Warnungen des Herstellers beachten. Nur zugelassenes Zubehör verwenden.

5. Gerät nie bei beschädigtem Netzkabel benutzen.

Gerät zum Service Center bringen wenn es nicht richtig funktioniert, heruntergefallen ist oder dem Regen ausgesetzt wurde.

6. Gerät nie am Kabel tragen oder ziehen.

Das Kabel sollte nicht in Türen eingeklemmt oder über scharfkantige Gegenstände gezogen werden.

**QUAND ON UTILISE DES APPAREILS ELECTRIQUES ON DOIT SUIVRE DES RÈGLES FONDAMENTALES Y COMPRISES LES SUIVANTES CONSIGNES DE SÉCURITÉ**

**Lire attentivement le mode d'emploi avant l'utilisation**

**ATTENTION**

: pour réduire tout risque de feu, décharges électriques ou dégâts.

**1. Débrancher toujours la fiche de la prise de courant quand vous n'utilisez pas l'appareil ou avant tout réglage ou entretien.**

2. Ne pas utiliser la machine à l'extérieur ou sur les sols mouillés.

3. Cet appareil peut être utilisé par des enfants âgés de 8 ans et plus et Personne avec des capacités ou le manque d'expérience et de connaissances si elles ont supervision ou reçu des instructions sur l'utilisation de l'appareil en toute sécurité et ont physiques, sensorielles ou mentales réduites comprendre les risques encourus. Nettoyage et entretien effectué par l'utilisateur ne doivent pas être fabriqués par des enfants sans surveillance.

4. Utiliser uniquement l'appareil comme il est indiqué dans le mode d'emploi et utiliser les accessoires recommandés par le fabricant.

5. Ne pas utiliser l'appareil si la prise ou le cordon d'alimentation sont endommagés. Si la machine ne fonctionne pas comme elle devrait, à cause de chute, laissée à l'extérieur, tombé dans l'eau, la rapporter à un centre autorisé Lindhaus.

6. Ne pas tirer ni transporter la machine par le câble d'alimentation; ne pas coincer le câble entre les portes et à ne

**CUANDO SE USAN APARATOS ELÉCTRICOS DEBEN TOMARSE NORMALES PRECAUCIONES INCLUIDAS LAS SIGUIENTES. INSTRUCCIONES DE SEGURIDAD**

Lea atentamente el manual de instrucciones antes del uso

**ATENCIÓN**

: para reducir el riesgo de fuego, descargas eléctricas y daños.

**1. Desconecte siempre el enchufe cuando no use la máquina o antes de cualquier regulación o mantenimiento.**

2. No usar en lugares exteriores o sobre superficies mojadas.

3. Esta unidad puede ser utilizado por niños de 8 años y arriba y Personne con capacidades físicas, sensoriales o mentales reducidas o falta de experiencia y conocimiento, si tienen supervisión o recibido instrucciones sobre cómo usar el dispositivo de seguridad y tener entender los riesgos involucrados. Limpieza y mantenimiento realizado por el usuario no se deben hacer por los niños sin supervisión.

4. Utilizar la máquina como está indicado en el manual. Utilizar sólo accesorios recomendados por el fabricante.

5. No utilice con enchufe o cable estropeados, Si la máquina no funciona porque cayó, la dejaron al exterior, cayó en el agua, llévela a un centro de asistencia autorizado.

6. Nunca tire o lleve el aparato por el cable de alimentación, ni tampoco tire el cable en rincones o puerta cerradas. Tener lejos de las fuentes de calor.

<p>Do not run appliance over cord. Keep cord away from heated surfaces.</p> <p>7. Do not unplug by pulling on cord. To unplug, grasp the plug, not the cord.</p> <p>8. Do not handle plug or appliance with wet hands.</p> <p>9. Do not put any object into openings. Do not use with any opening blocked; keep free of dust, lint, hair, and anything that may reduce the air flow.</p> <p>10. keep hair, loose clothing, fingers, and all parts of body away from openings and moving parts.</p> <p>11. Turn off all controls before unplugging.</p> <p>12. Use extra care when using on stairs.</p> <p>13. Do not use to pick up flammable or combustible liquid, such as gasoline, or use in areas where they may be present.</p> <p>14. Do not suck up matches, ash or cigarettes that are still burning.</p> <p>15. Avoid vacuuming hard or sharp objects or damage may result.</p> <p>16. Use and keep this machine in a dry environment and at a temperatures between +5°C ÷ +35°C (+41°F ÷ +95°F).</p> <p>17. Do not expose to the sun and UV rays</p>	<p>l'apparecchio per il cavo di alimentazione, o tirare il cavo intorno a spigoli, chiudere porte sul cavo. Tenere il cavo lontano da fonti di calore.</p> <p>7. Non staccare mai la spina tirando il cavo. Tirare la spina non il cavo.</p> <p>8. Non tenere la spina o l'apparecchio con mani bagnate.</p> <p>9. Non infilare nessun oggetto nelle aperture.</p> <p>Non usare con le aperture ostruite; mantenerle libere da polvere, capelli e qualsiasi cosa che possa ridurre il passaggio d'aria.</p> <p>10. Mantenere sempre capelli, indumenti larghi, dita e tutte le parti del corpo lontani dalle aperture e dalle parti in movimento.</p> <p>11. Spegner tutti i controlli e la macchina stessa prima di staccare la spina.</p> <p>12. Prestare particolare attenzione nell'uso su scale.</p> <p>13. Non usare per aspirare liquidi in genere ed infiammabili, come benzina o in zone dove questa è presente.</p> <p>14. Non aspirare fiammiferi, cenere e mozziconi di sigarette accesi.</p> <p>15. Evitare di aspirare oggetti duri o taglienti per non danneggiare il sacco raccogli polvere e l'apparecchio stesso.</p> <p>16. Usare e conservare l'apparecchio all'interno di ambienti asciutti e ad una temperatura da +5°C ÷ +35°C (+41°F ÷ +95°F)</p> <p>17. Non esporre l'apparecchio ai raggi solari e UV</p>	<p>Gerät nie über das Kabel rollen. Kabel weit von heißen Oberflächen fernhalten.</p> <p>7. Das Kabel stets am Stecker und niemals am Kabel selbst aus der Steckdose ziehen.</p> <p>8. Die Maschine und den Stecker nie mit nassen Händen anfassen.</p> <p>9. Keine Gegenstände in die Öffnungen einfügen.</p> <p>Gerät nicht mit verstopften Öffnungen benutzen und von Staub, Haare und alles was den Luftzug einschränken könnte, freihalten.</p> <p>10. Hände, Haare, Füße und Kleider weit von den Öffnungen und sich bewegenden Teilen des Gerätes fernhalten.</p> <p>11. Vor dem Ausziehen des Kabels alle Bedienelemente und die Maschine selbst ausschalten.</p> <p>12. Bei der Anwendung auf Treppen besonders vorsichtig sein.</p> <p>13. Keine entzündbare Flüssigkeiten wie Benzin aufsaugen.</p> <p>14. Zigaretten, Zündhölzer, heiße Asche und andere rauchenden oder brennenden Gegenstände nicht aufsaugen.</p> <p>15. Das Aufsagen von scharfkantigen oder harten Gegenständen vermeiden, um den Staubbeutel und die Maschine selbst nicht zu beschädigen</p> <p>16. Gerät an einem trocknen Platz benutzen und aufbewahren, Temperatur zwischen +5°C ÷ +35°C (+41°F ÷ +95°F)</p> <p>17. Gerät nicht Sonnenstrahlen und UV-Strahlen aussetzen</p>	<p>pas le laisser glisser sur des angles tranchants. Tenir le câble loin de toute surface chaude.</p> <p>7. Ne pas débrancher la machine en tirant par le cordon mais uniquement en tirant par la prise.</p> <p>8. Ne pas tenir la fiche ou l'appareil avec les mains Mouillées.</p> <p>9. Ne pas introduire d'objets dans le ouvertures. Ne pas utiliser avec les ouvertures bouchées ; les tenir libérées de la poussière, cheveux ou tout ce qui pourrait gêner le passage de l'air.</p> <p>10. Ne pas approcher cheveux , vêtements, doigts etc. des ouvertures et des parties en mouvement.</p> <p>11. Eteindre tous les contrôles et la machine aussi avant de débrancher la fiche.</p> <p>12. Faire très attention à l'utilisation sur les escaliers.</p> <p>13. Ne pas utiliser pour aspirer les liquides en général ou inflammables, comme essence ou endroit ou celle-ci est présente.</p> <p>14. Ne pas aspirer d'allumettes, de cendre ou mégots allumés.</p> <p>15. Eviter d'aspirer les objets durs ou tranchants afin de ne pas abîmer le sac ou l'appareil.</p> <p>16. Utiliser et conserver l'appareil dans un endroit sec et à températures entre +5°C ÷ +35°C (+41°F ÷ +95°F)</p> <p>17. Ne pas exposer l'appareil aux rayons solaires et UV</p>	<p>7. No desenchufe tirando por el cable. Tire el enchufe, no el cable.</p> <p>8. No tener el enchufe o la máquina con las manos mojadas.</p> <p>9. No poner ningún objeto cerca de las aberturas. No utilizar con las aberturas atascadas de polvo, cabellos o cualquier cosa que podría reducir el paso del aire.</p> <p>10. Mantener siempre cabellos, ropas, dedos y todas las partes del cuerpo lejos de las partes en movimiento.</p> <p>11. Apagar todos los controles y la máquina también antes de desenchufar la máquina.</p> <p>12. Tener cuidado cuando se usa en las escaleras.</p> <p>13. No utilizar para aspirar líquidos en general y inflamables como la gasolina ni tampoco en lugar donde hay estos líquidos.</p> <p>14. No aspire cerillas, ceniza y cigarrillos que estén todavía encendidos.</p> <p>15. No aspire objetos afilados porque podría dañar la bolsa que recoge el polvo y también la máquina.</p> <p>16. Utilizar y poner la máquina en lugares a temperaturas entre +5°C ÷ +35°C (+41°F ÷ +95°F)</p> <p>17. No exponga el aparato a los rayos solares y UV.</p>
---	---	---	---	---



## Warning!

### 1. Battery type allowed

Use only original Lindhaus lithium-ion batteries. Only these batteries provide long life.  
**Battery user safety measures for usage of Li-ion batteries.**

### 2. Recharge

Use lithium-ion batteries recommended by the producer. The use of different batteries may result in injuries and fire.

**3. Observe** special regulations concerning transport, storage and use of lithium-ion batteries. Store in a dry room with temperature between 10°C and 30°C (50°F – 95°F)

**4. Also follow** the battery use instructions. Please read the manufacturer's battery safety data sheet.

**5. The power supply terminals** do not have to be short-circuited.

**6. Do not expose** the lithium-ion batteries to high temperatures or fire. There is a risk of explosion.  
**7. It is forbidden** to break, crush or set fire to the lithium-ion batteries. Otherwise there is a danger of fire, explosion and corrosion.



## Attenzione!

### 1. Batterie consentite

Per il funzionamento della macchina sono necessarie batterie agli ioni di litio originali **Lindhaus**. Solo tali batterie garantiscono una lunga durata.  
**Misure di sicurezza nell'uso delle batterie agli Ioni di Litio.**

### 2. Ricarica

Utilizzare batterie agli ioni di litio consigliate dal produttore. L'impiego di batterie diverse può portare a lesioni e a pericolo di incendi.

**3. Rispettare** le direttive speciali in materia di trasporto, conservazione e utilizzo di batterie agli ioni di litio. Stoccare in ambiente asciutto e ad una temperatura compresa tra 10°C e 30°C

**4. Osservare** anche le istruzioni d'uso della batteria. **Osservare** anche la scheda tecnica di sicurezza del produttore della batteria.

**5. I terminali** di alimentazione non devono essere in corto circuito.

**6. Non esporre le batterie** agli ioni di litio ad alte temperature o al fuoco. Sussiste il rischio di esplosione.  
**7. È vietato** scorporare, schiacciare o dare fuoco alle batterie agli ioni di litio. In caso contrario sussiste il pericolo di incendio, esplosione e corrosione.



## Achtung!

### 1. Zugelassene Batterien

Für den Betrieb der Maschine braucht es originale Lindhaus Lithium-Ionen Batterien. Nur solche Batterien garantieren eine lange Lebensdauer.

**Sicherheitsmaßnahmen bei der Anwendung von Lithium-Ionen Batterien**

### 2. Aufladung

Nur vom Hersteller empfohlene Lithium-Ionen Batterien verwenden. Die Anwendung anderer Batterien kann zu Verletzungen und Brandgefahr führen.

**3. Beachten** Sie die Vorschriften für Transport, Aufbewahrung und Anwendung von Lithium-Ionen Batterien. In einem trockenem Raum bei einer Temperatur zwischen 10°C und 30°C aufbewahren.

**4. Beachten** Sie auch die Gebrauchsanweisung der Batterie. **Beachten** Sie auch das Sicherheits-Datenblatt des Batterieherstellers.

**5. Die Stromversorgungsanschlüsse** dürfen nicht kurzgeschlossen sein.

**6. Die Lithium-Ionen Batterien** nicht hohen Temperaturen oder Feuer aussetzen. Es besteht Explosionsgefahr.

**7. Es ist verboten** Lithium-Ionen Batterien zu zersetzen, zu zerdrücken oder anzuzünden. Andernfalls besteht Brand-, Explosions- und Korrosionsgefahr.



## Attention!

### 1. Batteries admises

Pour le fonctionnement de la machine, des batteries Lithium-ion originales Lindhaus sont nécessaires. Seul ces batteries garantissent une longue durée.

**Mesures de sécurité dans l'usage des batteries au Lithium-ion.**

### 2. Recharge

Utilisez des batteries Lithium-ion recommandées par le fabricant. L'utilisation de batteries différentes peut entraîner des blessures et des risques d'incendie.

**3. Respecter** les directives spéciales en matière de transport, stockage et utilisation de batteries Lithium-ion. Garder dans un endroit sec et à une température entre 10 ° C et 30°C

**4. Observer** aussi les instructions d'utilisation de la batterie. **Observer** aussi la fiche technique de sécurité du fabricant de la batterie.

**5. Les bornes** d'alimentation ne doivent pas être en court-circuit.

**6. Il est défendu** d'exposer la batterie Lithium-ion à des températures élevées ou au feu. En cas contraire il existe le risque d'incendie, d'explosion et corrosion.

**7. Il est interdit** de démonter, écraser ou incendier la batterie Lithium-ion. En cas contraire il y existe un risque d'incendie, d'explosion et de corrosion.



## ¡Atención!

### 1. Baterías admitidas

Para el funcionamiento de la máquina son necesarias baterías de iones de Litio originales Lindhaus. Sólo estas baterías garantizan una larga duración.

**Medidas de seguridad en el uso de baterías de litio.**

### 2. Recarga

Utilizar baterías de iones de Litio recomendadas por el fabricante. El uso de baterías diferentes podría conducir a lesiones y peligros de incendio.

**3. Respetar** las disposiciones especiales relativas al transporte, almacenamiento y uso de baterías de iones de litio. Conservar en un lugar seco y una temperatura entre 10 ° C y 30°C

**4. Obervan** también las instrucciones de uso de la batería. **Observan** también la ficha técnica de seguridad del fabricante de la batería.

**5. Los terminales** de alimentación no deben estar en cortocircuito.

**6. Está prohibido** exponer las baterías de iones de Litio a altas temperaturas o fuego. En caso contrario existe un riesgo de incendio, explosión o corrosión.

**7. Está prohibido** romper, aplastar o dar fuego a la batería de iones de Litio. De lo contrario existe el peligro de incendio, explosión y corrosión.

<p><b>8. It is forbidden</b> to recharge or reuse damaged Lithium-ion batteries (eg. batteries with cracks, broken or detached parts, bent or pushed inwards and / or outside contacts).</p> <p><b>9. Do not use</b> lithium-ion batteries as power source of other unspecified uses.</p> <p><b>10. If a lithium-ion battery</b> is extremely warm, it could be faulty. Remove the battery from the machine and put it in a not flammable place sufficiently ventilated and away from flammable materials, where it can be kept under control while it cools. When the lithium-ion battery has cooled, contact the Lindhaus service center.</p> <p><b>11. Keep the batteries</b> clean and dry. Recharge the lithium-ion battery only with the original Lindhaus charger. In case of improper use there is a danger of fire.</p> <p><b>13. Before placing</b> the Lithium-ion battery, make sure the contacts of the battery and the contacts with the machine are free from foreign bodies.</p> <p><b>14. In the event the machine</b> is not used for a long time, the batteries must be submitted to a complete cycle charge before storing.</p>	<p><b>8. È vietato</b> ricaricare o riutilizzare batterie agli ioni di litio danneggiate (ad es. batterie con crepe, componenti rotti o staccati, contatti piegati o spinti in dentro e/o in fuori).</p> <p><b>9. Non utilizzare</b> le batterie agli ioni di litio come fonte di alimentazione di altre utenze non specificate.</p> <p><b>10. Se una batteria</b> agli ioni di litio è eccessivamente calda al tocco, potrebbe essere difettosa. Togliere la batteria dalla macchina e riporla in un luogo non infiammabile sufficientemente areato e lontano da materiali infiammabili, dove possa essere tenuta sotto controllo mentre si raffredda. Dopo che la batteria agli ioni di litio si è raffreddata, rivolgersi al centro assistenza Lindhaus</p> <p><b>11. Tenere le batterie</b> pulite e asciutte.</p> <p><b>12. Ricaricare le batterie</b> agli ioni di litio esclusivamente con il caricabatterie originale Lindhaus. In caso di utilizzo improprio sussiste il pericolo di incendio.</p> <p><b>13. Prima di posizionare</b> la batteria agli ioni di litio, assicurarsi che i contatti della batteria e i contatti con la macchina siano liberi da corpi estranei.</p> <p><b>14. Prima di un lungo arresto</b> della macchina, le batterie devono essere sottoposte a un ciclo di ricarica completo.</p>	<p><b>8. Es ist verboten</b> beschädigte Lithium-Ionen Batterien wieder aufzuladen oder wiederzuverwenden (z.B. Batterien mit Rissen, defekte oder freistehende Teile, gebogene oder nach innen oder nach außen gedrückte Kontakte)</p> <p><b>9. Lithium-Ionen Batterien nicht</b> als Stromquelle für andere Geräte verwenden.</p> <p><b>10. Falls sich eine Lithium-Ionen Batterie</b> extrem warm anfühlt, könnte sie defekt sein. Die Batterie aus der Maschine herausnehmen und in einem nicht entzündbaren, fern von brennbaren Materialien und genügend gelüfteten Raum lagern, wo sie während der Abkühlung unter Kontrolle gehalten werden kann. Nachdem sich die Lithium-Ionen Batterie abgekühlt hat, wenden Sie sich an ein Lindhaus Reparatur-Zentrum.</p> <p><b>11. Die Batterien</b> sauber und trocken lagern.</p> <p><b>12. Die Lithium-Ionen Batterien</b> nur mit dem originalen Lindhaus Ladegerät aufladen. Bei unsachgemäßem Gebrauch besteht Brandgefahr.</p> <p><b>13. Bevor die Lithium-Ionen Batterie</b> eingesetzt wird sicherstellen, dass die Kontakte der Batterie und die Kontakte mit der Maschine frei von Fremdkörper sind.</p> <p><b>14. Vor einem langen Maschinenstop</b> müssen die Batterien einem kompletten Ladezyklus unterzogen werden.</p>	<p><b>8. Il est interdit</b> de recharger ou réutiliser des batteries Lithium-ion endommagé (par ex. batterie avec des fissures, parties cassées ou parties détachées, contacts pliées ou sortis vers l'extérieur).</p> <p><b>9. Ne pas utiliser</b> de batterie Lithium-ion comme source d'alimentation pour d'autres utilisations non spécifiques.</p> <p><b>10. Si une batterie</b> Lithium-ion est excessivement chaude au toucher, elle pourrait être défectueuse. Retirez la batterie de la machine et la stocker dans un endroit non inflammable, suffisamment aéré et loin de matériaux inflammables, où elle puisse être gardée sous contrôle pendant qu'elle se refroidit. Après que la batterie Lithium-ion s'est refroidie, contactez le centre de service Lindhaus</p> <p><b>11. Garder les batteries</b> propres et sèches.</p> <p><b>12. Recharger les batteries</b> Lithium-ion uniquement avec le chargeur d'origine Lindhaus. En cas de mauvaise utilisation, il y a un danger d'incendie.</p> <p><b>13. Avant d'installer</b> la batterie Lithium-ion assurez-vous que les contacts de la batterie et les contacts avec la machine soient exempts de corps étrangers.</p> <p><b>14. Avant un long arrêt</b> de la machine, les batteries doivent être soumises à un cycle de recharge complet.</p>	<p><b>8. Está prohibido</b> recargar o volver a usar baterías de iones de Litio dañadas (por ej. baterías con grietas, componentes rotos o sueltos, doblados o hundidos hacia el exterior).</p> <p><b>9. No utilice</b> las baterías de iones de Litio como fuente de energía para otros usos no especificados.</p> <p><b>10. Si una batería</b> de iones de Litio está excesivamente caliente al tacto, puede ser defectuosa. Retire la batería de la máquina y guardarla en un lugar no inflamable suficientemente ventilado y lejos de materiales inflamables, donde se puede mantener bajo control mientras se enfría. Después de que la batería de iones de Litio se haya enfriado, póngase en contacto con el centro de servicio Lindhaus.</p> <p><b>11. Mantengan</b> las baterías limpias y secas.</p> <p><b>12. Recargan</b> sólo las baterías de litio con el cargador original Lindhaus. En caso de un uso inadecuado, existe el peligro de incendio.</p> <p><b>13. Antes de colocar</b> la batería de iones de Litio, asegúrese de que los contactos de la batería y los contactos con la máquina están libres de objetos extraños.</p> <p><b>14. Antes de una larga parada</b> de la máquina, las baterías deben someterse a un ciclo de recarga completo.</p>
---	---	---	---	---

TABLE OF CONTENTS	INDICE	INHALTSVERZEICHNIS	INDEX	INDICE
Important safety instructions 2-3	Norme di sicurezza 2-3	Zur besonderen Beachtung 2-3	Consignes des sécurité 2-3	Instrucciones de seguridad 2-3
Attention ! Lithium Ion Batteries 4-5	Attenzione! Batterie Ioni di Litio 4-5	Achtung! Lithium-Ionen Batterien 4-5	Attention! Batteries au Lithium-ion 4-5	¡Atención! Baterías de litio 4-5
Grounding instructions 6				
Know your machine 7	Conoscere la vostra macchina 7	Ihre Maschine kennenlernen 7	Pour connaître votre machine 7	Conozca su máquina 7
Charger instructions 8	Istruzione carica batterie 8	Indikationen Ladegeräts 8	Instructions Chargeur de Batterie 8	Instrucciones Cargador de Batería 8
Assembly instructions 9	Messa in funzione 9	Die Maschine in Betrieb setzen 9	Montage 9	Instrucciones para el montaje 9
Adjustable Flap 10	Flap Regolabile 10	Verstellbare Klappe 10	Flap Réglable 10	Flap Regulable 10
Operating instructions 10-11	Istruzioni per funzionamento 10-11	Bedienung der Maschine 10-11	Mise en service de la machine 10-11	Instrucciones de funcionamiento 10-11
Dry Cleaning System 11	D.C.S. (Lavaggio a secco) 11	D.C.S. (Trockenreinigung) 11	D.C.S. (nettoyage à sec) 11	D C.S. (limpieza en seco) 11
Maintenance 12-13	Manutenzione 12-13	Wartung 12-13	Maintenance 12-13	Mantenimiento 12-13
Specifications 14	Dati tecnici 14	Technische Daten 14	Caractéristiques techniques 14	Características técnicas 14
Parts list 15-16	Lista ricambi 15-16	Liste der Ersatzteile 15-16	Liste des pièces 15-16	Listado recambios 15-16
Warranty 17-18	Garanzia 17-18	Garantie 17-18	Garantie 16-18	Garantía 17-18
RECORD THE MODEL AND SERIAL NUMBER OF YOUR MACHINE AND KEEP FOR FUTURE REFERENCE.	REGISTRATE IL MODELLO E IL NUMERO DI SERIE DELLA VS MACCHINA E CUSTODITE PER FUTURE REFERENZE.	SCHREIBEN SIE SICH HIER DIE SERIENNUMMER UND DEN MODELLTYP AUF.	MARQUER CI-DESSOUS LE MODÈLE ET LE NUMÉRO DE SÉRIE ET LE GARDER COMME RÉFÉRENCE.	RECUERDE EL MODELO Y EL N° DE SERIE DE SU MÁQUINA, GUÁRDELO COMO REFERENCIA PARA EL FUTURO.
MODEL NUMBER _____	MODELLO _____	MODELLTYP _____	MODÈLE _____	MODELO _____
SERIAL NUMBER _____	NUMERO DI SERIE _____	SERIENNUMMER _____	NUMÉRO DE SERIE _____	NÚMERO DE SERIE _____

**OR U.S.A. and CANADA COMMERCIAL MARKET ONLY**

**Connect to a properly grounded outlet only. See grounding instructions. GROUNDING INSTRUCTIONS IN COMMERCIAL SITUATIONS WARNING**

This machine must be properly grounded to protect the operator from electrical shock, in a commercial environment, in accordance with safety regulations. Read the safety instructions below before operating the machine.

120 V machines have this kind of three-prong plug at the end of a three-wire electrical cord. The grounding pin on this plug grounds the machine when it is plugged into a three prong outlet.

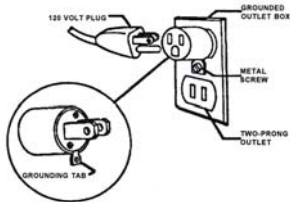

A grounding adapter must be installed as shown here if only two-prong outlets are available. The outlet box must be grounded and the grounding tab (or wire) on the adapter must be installed under the head of screw in the center of the outlet cover. 120 Volt plugs are available at most hardware stores. Grounding adapters are not approved for use in Canada.

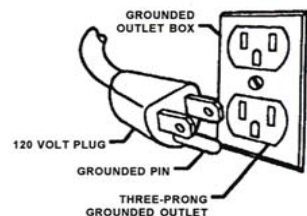

- Replace the plug if the grounding pin is damaged or broken.
- The green or (green/yellow) wire in the cord is the grounding wire.
- When replacing a plug, this wire must be attached to the grounding pin only.
- Extension cords connected to this machine should be 12 gauge, three-wire cords with three-prong plugs and outlets. Do not use extension cord more than 50 feet (15 m.) long.

- MANUFACTURER  
- COSTRUTTORE  
- HERSTELLER  
- CONSTRUCTEUR  
- CONSTRUCTOR

**LINDHAUS® SRL**  
Via Belgio,22 - Zona Ind.  
35127 PADOVA – ITALY  
[vacuum@lindhaus.it](mailto:vacuum@lindhaus.it)  
[www.lindhaus.it](http://www.lindhaus.it)

The machine is distributed in U.S.A. by:

**LINDHAUS® U.S.A.**  
Minneapolis MN – U.S.A.  
P.O. Box 159 Savage,  
MN 55378.  
[info@lindhaus.com](mailto:info@lindhaus.com)  
[www.lindhaus.com](http://www.lindhaus.com)

- **CONGRATULATIONS:** We wish to congratulate you on having purchased Dynamic, certainly one of the best and technologically advanced dual motor carpet cleaners. We thank you for your choice and enjoy your new Dynamic!
- **CONGRATULAZIONI:** Ci complimentiamo con voi per aver scelto Dynamic, sicuramente uno dei migliori e tecnologicamente più avanzati battitappeti a due motori. RingraziandoVi per la preferenza accordataci, Vi auguriamo un piacevolissimo utilizzo della Vs. nuova Dynamic!
- **GLÜCKWUNSCH:** Wir gratulieren Ihnen für Ihre Wahl, sicher ist Ihre Dynamic eine der besten und fortschrittlichsten zweimotorigen Teppichklopfmaschinen. Wir danken Ihnen für Ihre Vorliebe und wünschen Ihnen eine angenehme Verwendung Ihrer neuen Maschine.
- **FELICITATIONS:** Nos meilleurs compliments pour avoir choisi Dynamic, un des meilleurs aspiro-batteurs à deux moteur fabriqué! suivant les technologies les plus avancées. Nous vous remercions pour la préférence et vous souhaitons une agréable utilisation de la nouvelle Dynamic!
- **CONGRATULACIONES:** Nos felicitamos con Ustedes por haber escogido Dynamic, una de las mejores batidoras a dos motores tecnológicamente más avanzada. Les agradecemos por su preferencia y les deseamos un agradable uso de esta nueva Dynamic!



**Imm. 1**

**INDICAZIONI CARICA BATTERIE**

- 1. Spia **verde** accesa = **Batteria scarica**
- 2. Spia **verde** lampeggiante = **Batteria carica 100%**
- 3. Spia **rossa** accesa = **Batteria difettosa, da sostituire**
- 4. Spia **rossa** lampeggiante = **Sovratemperatura. Carica batteria in attesa di raffreddamento**

**INDICATIONS BATTERY CHARGER**

- 1. **Green** light on = **Low battery**
- 2. **Green** light blinking = **Battery charged 100%**
- 3. **Red** on = **Battery defected, to be replaced**
- 4. **Red** light flashing = **Overtemperature. Charger waiting for cooling**

**INDIKATIONEN LADEGERÄTS**

- 1. **Grünes** Licht = **Schwache Batterie**
- 2. **Grünes** Licht blinkt = **Batterieladung 100%**
- 3. **Rotes** Licht = **Defekte Batterie, muss ersetzt werden**
- 4. **Rotes** Licht blinkt = **Übertemperatur . Ladegerät wartet auf Abkühlung**

**INDICATIONS CHARGEUR DE BATTERIE**

- 1. Voyant **vert** = **Batterie faible**
- 2. Voyant **vert** clignotant = **Charge de la batterie 100%**
- 3. Voyant **rouge** = **Batterie défectueuse , la remplacer**
- 4. Voyant **rouge** clignotant = **Surchauffe, Chargeur en attente de refroidissement**

**INDICACIONES CARGADOR DE BATERÍA**

- 1. Luz **verde** = **Batería baja**
- 2. Luz **verde** intermitente = **Carga de la batería = 100%**
- 3. Luz **roja** difetosa = **Batería defectuosa, sustituirla**
- 4. Luz **roja** intermitente = **Exceso de temperatura. Cargador espera de enfriamiento**



**Imm. 2**



**Imm. 3**

**BATTERY REPLACEMENT**

For safety reasons, the battery is supplied with a maximum charge of 30%. Fully charge before use.

- 1. Slide a charged battery in the slot until it clicks (imm. 2)
- 2. Switch ON the machine by pressing the Blue pedal (Imm. 3)
- 3. The 3 Led light blue indicates the charge level. When the battery is discharged, the Led are flicking and the machine will automatically switch OFF.
- 4. Switch OFF the machine by pushing the blue pedal.
- 5. Remove the battery by pushing the button and put it in the Lindhaus original charger for fully charge (Imm.1)

**ALWAYS RECHARGE THE BATTERY AFTER USE**

**SOSTITUZIONE BATTERIA**

Per motivi di sicurezza la batteria viene fornita con una carica massima del 30%. Ricaricare completamente prima dell'uso.

- 1. Inserire una batteria carica nell'apposita sede fino a che il gancio fa clic. (Imm.2)
- 2. Accendere la macchina premendo il pedolino blu (Imm.3)
- 3. I tre led azzurri indicano il livello di carica della batteria. Quando la batteria è scarica, i led lampeggiano e la macchina si spegne automaticamente
- 4. Spegnerla la macchina premendo il pedolino blu.
- 5. Rimuovere la batteria schiacciando il gancio e inserirla nel carica batterie (Imm.1) originale Lindhaus fino a ricarica completa

**RICARICARE SEMPRE LA BATTERIA DOPO L'USO**

**AUSWECHSLUNG DER BATTERIE**

Aus Sicherheitsgründen wird die Batterie mit maximal 30% Ladung geliefert. Vor dem Gebrauch vollständig aufladen.

- 1. Eine geladene Batterie im dafür vorgesehenen Sitz einfügen bis ein Klick zu hören ist. (Bild2)
- 2. Die Maschine durch das blaue Pedal einschalten (Bild 3)
- 3. Die drei blauen Led zeigen den Akkuladestand. Wenn die Batterie entladen ist, blinken die Led und die Maschine schaltet automatisch aus.
- 4. Die Maschine durch das blaue Pedal ausschalten.
- 5. Die Batterie durch Knopfdruck entfernen und in das Original Lindhaus Ladegerät einfügen bis sie ganz aufgeladen ist. (Bild 1)

**DIE BATTERIE NACH DEM GEBRAUCH IMMER AUFLADEN**

**REPLACEMENT BATTERIE**

Pour des raisons de sécurité, la batterie est fournie avec un maximum de 30% de charge. Charger complètement avant de l'utiliser.

- 1. Introduire une batterie chargée dans son logement jusqu'à ce que l'on entend un click. (image 2)
- 2. Mettre la machine en fonction en appuyant sur la pédale bleue. (image 3)
- 3. Les trois led bleus indiquent le niveau de charge de la batterie. Lorsque la batterie est faible, les voyants clignotent et la machine s'arrête automatiquement.
- 4. Eteindre la machine en appuyant sur la pédale bleue.
- 5. Retirer la batterie en appuyant sur la languette et la placer sur le chargeur original Lindhaus jusqu'à la recharge complète. (image 1)

**RECHARGER TOUJOURS LA BATTERIE APRÈS L'UTILISATION**

**SUSTITUCIÓN BATERÍA**

Por razones de seguridad, la batería se suministra con un máximo de 30% de carga. Cargar completamente antes de su uso.

- 1. Insertar una batería cargada en su alojamiento hasta que se oye un click. (imagen 2)
- 2. Encienda la máquina presionando el pedal azul (imagen 3)
- 3. Los tres led azules indican el nivel de carga de la batería. Cuando la batería está baja, los led parpadean y la máquina se apagará automáticamente
- 4. Apagar la máquina presionando el pedal azul.
- 5. Quitar la batería apretando el botón y ponerla en el cargador original Lindhaus hasta la recarga completa.

**RECARGAR SIEMPRE LA BATERÍA DESPUÉS DE SU USO**



	<b>KNOW YOUR MACHINE</b>	<b>CONOSCI LA TUA MACCHINA</b>	<b>LERNEN SIE IHRE MASCHINE KENNEN</b>	<b>POUR CONNAITRE VOTRE MACHINE</b>	<b>CONOZCA SU MÁQUINA</b>
	Handle grip with rubber cap	Impugnatura con tappo in gomma	Handgriff mit Gummipfropfen	Poignée avec bouchon en caoutchouc	Empuñadura con tapón de goma
	Cord strain relief	Gancio passacavo	Kabelhaken	Crochet porte-câble	Gancho pasacable
	Upper cord hook	Gancio avvolgicavo superiore	Oberer Kabelhaken	Crochet enroul. câble supérieur	Gancho sujeta cable superior
	Telescopic wand	Tubo telescopico	Teleskoprohr	Tube télescopique	Tubo telescópico
	Tel. wand sliding lock	Slitta di blocco tubo tel.	Schiebeknopf Teleskoprohr	Bouton pression tube télesc.	Botón ajuste tubo telesc.
	Wand button lock	Pulsante di blocco tubo	Rohr-Arretierknopf	Bouton blocage tube	Botón bloqueo tubo
	Full bag indicator	Indicatore sacco pieno	Beutelfüllanzeige	Voyant sac plein	Luz bolsa llena
	Top bag cover	Coperchio superiore	Obere Abdeckung	Couvercle supérieur	Tapa superior
	Electronic control lens	Spie controllo elettronico	Leuchten elektronische Kontrolle	Voyant contrôle électronique	Luz control electrónico
	Flap	Flap	Klappe	Flap	Flap
	Side cover for easy brush change	Sportello laterale per rapida sostituzione rullo	Seitenabdeckung für schnelle Bürstenauswechslung	Couvercle latéral remplacement rapide brosse	Tapa lateral sustitución rápida cepillo
	Swivel neck	Snodo girevole	Drehbares Gelenk	Raccord tournant	Conexión giratoria
	Side hooks	Ganci laterali	Seitliche Haken	Crochets latéraux	Ganchos laterales
	Foot pedal Power switch	Pedalino accensione	Einschaltpedal	Pédale mise en marche	Pedal arranque
	Non marking rubber wheels	Ruote gommate	Gummiräder	Roues caoutchoutées	Ruedas gomadas
Battery connection	Conessione batteria	Batterieanschluss	Connexion batterie	Conexión batería	
Foot pedal	Pedalino	Fußpedal	Pédale	Pedal	



**ASSEMBLY INSTRUCTIONS**

Insert the handle on the telescopic wand and screw in the screw supplied.

Insert the wand in the neck and push it down until the button snaps out into the proper position.

On the Electric version, wind the electrical cord around the cord hook on the rear handle and the lower cord hook on the neck connector.

To release the cord, slide the central button of the telescopic wand and push the handle down. Slide the handle back into the most comfortable position and lock it leaving the central button before using the machine.

**OPERATING INSTRUCTIONS**

Switch on the machine by pushing the foot pedal

Depress the RED foot pedal (by foot) and move the vacuum body in working position.

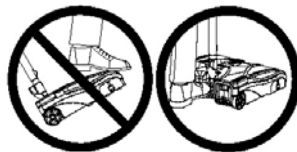
**ISTRUZIONI PER LA MESSA IN FUNZIONE**

Inserire l'impugnatura nel tubo telescopico ed avvitare la vite in dotazione.

Inserire il tubo nello snodo fino a quando il pulsante non scatta fuori nella giusta posizione.

Nella versione elettrica, avvolgere il cavo tra i ganci avvolgicavo superiore nel retro dell'impugnatura e inferiore situato nel connettore dello snodo.

Per sganciare il cavo dagli appositi agganci far scorrere il pulsante e spingere l'impugnatura verso il basso. Riportare l'impugnatura nella posizione più confortevole di lavoro e bloccarla rilasciando il pulsante centrale prima di usare la macchina.

**ISTRUZIONI PER IL FUNZIONAMENTO**

Accendere la macchina schiacciando il pedolino.

Premere il pedolino ROSSO di sgancio ed inclinare la macchina in posizione di lavoro.

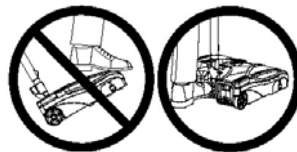
**MONTAGE**

Den Handgriff im Teleskoprohr einfügen und die mitgelieferte Schraube einschrauben.

Das Rohr im Gelenk einführen und herunterdrücken bis der Knopf in der richtigen Position herauspringt.

In der elektrischen Version das Kabel zwischen dem oberen Haken hinter dem Handgriff und dem unteren Haken am Gelenkanschluss aufrollen.

Das aufgewickelte Kabel kann schnell vom Haken gelöst werden indem der Schiebeknopf geschoben wird und der Handgriff nach unten gestossen wird. Den Handgriff mit dem Schiebeknopf wieder in die gewünschte Arbeitsposition bringen und blockieren bevor die Maschine benutzt wird.

**BEDIENUNG DER MASCHINE**

Die Maschine wird durch Pedaldruck eingeschaltet.

Das ROTE Lösepedal drücken und die Maschine in Arbeitsposition bringen.

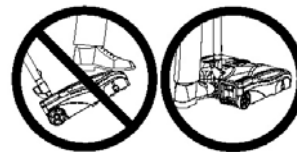
**MONTAGE**

Introduire la poignée dans le tube télescopique et visser avec la vis fournie.

Introduire le tube dans le raccord jusqu'à ce que le bouton s'encastre dans le juste position

Dans la version électrique, enrouler le câble au crochet supérieur au verso de la poignée et à celui inférieur situé sur le raccord.

Pour libérer le câble des crochets appuyer sur le bouton centrale et pousser le manche vers le bas. Remettre ensuite la poignée dans la position plus confortable en relâchant le bouton avant d'utiliser la machine.

**INSTRUCTIONS POUR LE FONCTIONNEMENT**

Allumer la machine en appuyant sur la pédale

Appuyer sur la pédale ROUGE de déblocage et incliner la machine en position de travail.

**ISTRUCCIONES PARA EL MONTAJE**

Introducir la empuñadura dentro del tubo telescópico y atornillar con el tornillo suministrado

Insertar el tubo en la conexión hasta cuando el botón haga click en la posición adecuada

En la versión eléctrica, enrollar el cable usando el gancho superior al dorso de la empuñadura e inferior situado en la conexión.

Para desarollar el cable de sus ganchos, es suficiente apretar el botón central y empujar la empuñadura hacia abajo. Volver a poner la empuñadura en la posición más confortable de trabajo antes de usar la máquina.

**ISTRUCCIONES DE FUNCIONAMIENTO**

Encender la máquina presionando el pedal

Presionar el pedal ROJO de desenganche e inclinar la máquina en posición de trabajo.

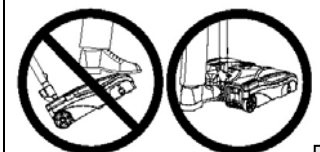



#### ADJUSTABLE FLAP

The machine is equipped with an adjustable flap in 3 positions:

1. ALL CLOSED. for the maximum suction of dust and small debris.
2. INTERMEDIATE. For the suction of debris up to 5 mm thick.
3. ALL OPEN. For pick up debris up to 9 mm thick and for high carpet pile.



#### SWIVEL STEERING NECK

The neck turns 90° on the right and 90° on the left, this gives the machine an important steering effect and can go down perfectly horizontally for the easy access under beds and low furniture. The total base height is only 14cm.



The machine is designed to sweep and vacuum any floor including low pile carpets and rugs.

In case of area rugs with fringed ends the machine must be used from the center to the outside. For the best result on wall to wall carpet follow the natural weave of the carpet to obtain a consistent surface appearance.



#### TRANSPORT

The machine should be transported as shown on the photo as a trolley, using the rubber rear wheels. This to avoid any fatigue.



If it's necessary to lift the machine to surpass stairs, lock the neck into parking, slide down the telescopic wand and lift the machine by the wand.

For additional comfort, remove the telescopic tube and transport the machine by lifting it by the front flap.

#### FLAP REGOLABILE

La macchina è provvista di un flap regolabile in 3 posizioni:

1. TUTTO CHIUSO. Per la massima aspirazione di polvere e detriti di piccole dimensioni
2. INTERMEDIA. Per l'aspirazione di detriti fino a 5 mm di spessore
3. TUTTO APERTO. Per la raccolta di detriti fino a 9 mm di spessore e per tappeti a pelo alto.

#### SNODO GIREVOLE STERZANTE

Lo snodo ruota di 90° a destra e 90° a sinistra e questo permette di avere un importante effetto sterzante oltre a poter lavorare perfettamente in orizzontale per accedere sotto i letti e mobili bassi. L'altezza totale della base è di soli 14 cm.

La macchina è studiata per spazzare ed aspirare qualsiasi tipo di pavimento inclusi tappeti e moquette a pelo basso.

In caso di tappeti con frange bisogna procedere dall'interno verso l'esterno. Con tappeti a tinta unita o moquette con trame che tendono a formare strisce, è consigliabile seguire la direzione del pelo per ottenere una superficie omogenea.

#### TRASPORTO

La macchina deve essere trasportata come indicato nella foto come un trolley, usando le ruote gommate posteriori. Questo per evitare qualsiasi affaticamento.

Se è necessario sollevare la macchina per superare scale o gradini, agganciare lo snodo in posizione di parcheggio, far scendere il tubo telescopico e sollevare la macchina afferrandola dal tubo.

Per un maggiore comfort, togliere il tubo telescopico e trasportare la macchina sollevandola anteriormente nel flap.

#### VERSTELLBARE Klappe

Die Maschine ist mit einer in 3 Positionen verstellbaren Klappe ausgestattet:

1. GANZ ZU. Für die maximale Saugung von Staub und kleinen Trümmerstücken
2. HALB OFFEN. Für die Saugung von Trümmerstücken bis zu 5 mm Dicke.
3. GANZ OFFEN. Für die Saugung von Trümmerstücken bis zu 9 mm Dicke und für hochflorigen Teppichen.

#### LENKBARES DREHGELENK

Das Gelenk dreht sich 90° rechts und 90° links. Dies ermöglicht eine bedeutende Lenkungswirkung und Arbeit in Horizontallage für einfachen Zugang unter Betten und niedrigen Möbeln. Die Gesamthöhe der Basis beträgt nur 14 cm.

Die Maschine ist konzipiert um jede Bodenart, einschließlich Teppiche und Teppichböden mit kurzem Flor zu kehren und zu saugen.

Im Fall von Teppiche mit Fransen muss man von innen nach aussen vorgehen. Bei unifarbene oder gemusterte Teppichböden, die dazu neigen Streifen zu bilden ist zu empfehlen, der Richtung des Flors zu folgen, um eine gleichmässige Oberfläche zu erhalten.

#### TRANSPORT

Die Maschine muss wie auf dem Bild gezeigt, wie ein Trolley auf den hinteren Gummirädern transportiert werden. Dies um jegliche Anstrengungen zu vermeiden.

Falls notwendig die Maschine heben um Treppen oder Stufen zu überwinden. Das Gelenk in Parkposition einrasten, das Teleskoprohr herunterfahren und die Maschine am Rohr heben.

Für zusätzlichen Komfort, entfernen Sie das Teleskoprohr und den Transport der Maschine durch die Klappe vor dem Anheben.

#### FLAP RÉGLABLE

La machine possède un flap réglable à 3 positions:

1. TOUT FERMÉ. Pour le maximum d'aspiration de poussière et déchets de petites dimensions
2. INTERMEDIAIRE. Aspiration de déchets jusqu'à 5 mm d'épaisseur
3. TOUT OUVERT. Pour la collecte de déchets jusqu'à 9 mm d'épaisseur et pour les tapis à poils longs.

#### RACCORD TOURNANT

Le raccord tourne à 90° à droite et 90° à gauche ceci permettant d'obtenir un important effet de virage outre à pouvoir travailler parfaitement en horizontal pour accéder sous les lits et meubles bas. La hauteur totale de la base est seulement 14 cm.

La machine a été étudiée pour balayer et aspirer tous types de sols y compris tapis et moquette à poils ras.

Sur les tapis à franges il faut procéder de l'intérieur vers l'extérieur. Sur les tapis à teinte unie ou moquette dont les poils ont la tendance à former des rayures, il est conseillé de suivre la direction du poil pour obtenir une surface homogène.

#### TRANSPORT

La machine doit être transportée comme indiqué dans la photo comme un trolley, en utilisant les roues caoutchoutées postérieures. Ceci pour éviter toutes fatigues.

S'il est nécessaire de soulever la machine pour monter des escaliers ou des marches, mettre le raccord en position d'arrêt, faire descendre le manche télescopique et soulever la machine en la prenant par le manche.

Pour plus de confort, retirer le tube télescopique et le transport de l'appareil en soulevant le flap avant.

#### FLAP REGULABLE

La máquina está equipada con un flap ajustable en 3 posiciones:

1. TODO CERRADO. Para la máxima aspiración de polvo y desechos de pequeñas dimensiones.
2. INTERMEDIARIO. Aspiración de desechos hasta 5 mm de espesor
3. TODO ABIERTO. Para recoger desechos hasta 9 mm de espesor y para las alfombras de pelo alto.

#### CONEXIÓN GIRATORIA

La conexión gira a 90° a la derecha y 90° a la izquierda para permitir un importante efecto de vueltas apretadas y trabajar también debajo de las camas y muebles bajos. La altura total de la base es de sólo 14 cm.

La máquina fue diseñada para barrer y aspirar cualquier tipo de suelos incluidos alfombras y moquetas con pelo corto.

En caso de alfombras con flecos es necesario pasar desde el interior hasta el exterior. Con alfombras de color liso o moqueta con textura que pueda formar rayas, se recomienda seguir la dirección del pelo para obtener una superficie homogénea.

#### TRANSPORTE

La máquina se debe transportar como indicado en la foto como un Trolley, usando las ruedas gomadas posteriores. Eso para evitar fatiga.

Si es necesario levantar la máquina para superar escaleras o pasos, poner la conexión en posición de almacenamiento, bajar el mango telescópico y levantar la máquina por el mango

Para mayor comodidad, retire el tubo telescópico y transportar el equipo levantando la flap antes.

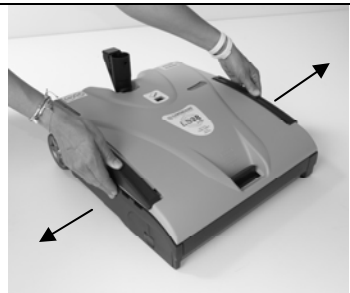
**DRY CLEANING SYSTEM****Dry carpet cleaning function**

After thoroughly vacuuming your carpet it is equally important to sanitize the area (once a month for home use, more often in public areas).

Follow these directions carefully

- A. **Unplug your vacuum (Electric)**  
**Remove the battery (L-ion)**



- B. Remove the top cover  
C. Replace the "Channel cover" with the "D.C.S. converter"  
D. For stains or high traffic areas on carpets, use the Lindhaus spotter first  
E. Sprinkle the Lindhaus Dry carpet compound (1 Kg every 15 m<sup>2</sup> - 2 pounds per 150 square feet) approx.

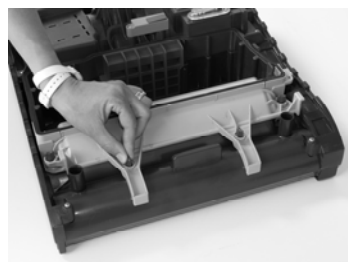

- F. Insert the battery-plug In. Using LS38 converted to DCS go over the carpet as you would when vacuuming. This evenly distributes and penetrates the product into your carpet.  
G. Wait until the carpet is completely dry (usually 30 min.-longer if very humid)



- H. **Unplug your vacuum**  
**Remove the battery (L-ion)**

- I. Remove the top cover; clean the base housing with a cloth or a brush to remove any residual product.  
J. Remove the D.C.S. converter and reassemble the channel cover



- K. Reassemble the top cover and vacuum the carpet thoroughly in both directions.

**DRY CLEANING SYSTEM****Funzione lavaggio a secco**

Dopo aver aspirato bene in entrambe le direzioni il tappeto, una volta al mese (uso domestico) o più spesso (locali pubblici), è importante eseguire un'azione igienizzante nel seguente modo:

- A. **Staccare la spina (Electric)**  
**Togliere la batteria (L-ion)**

- B. Rimuovere il coperchio superiore  
C. Sostituire il "coperchio canale aspirazione" con il "convogliatore D.C.S."  
D. In caso di macchie o superfici particolarmente sporche, utilizzare lo smacchiatore Lindhaus  
E. Spargere le microspugne Lindhaus (1 Kg ogni 15 m<sup>2</sup>)  
F. Rimontare la batteria – attaccare la spina. Usando LS38 convertita in DCS, massaggiare il tappeto passando in entrambe le direzioni fino a far penetrare le microspugne.

- G. Attendere fino a totale asciugatura (circa 30 min.-di più se molto umido)

- H. **Staccare la spina (Electric)**  
**Togliere la batteria (L-ion)**

- I. Smontare il coperchio superiore e pulire bene la base ed i supporti rullo con un panno o una spazzola fino a totale rimozione delle microspugne residue.  
J. Togliere il "convogliatore D.C.S." e rimontare il "coperchio canale aspirazione"  
K. Rimontare il coperchio superiore ed aspirare le microspugne agendo in entrambe le direzioni.

**DRY CLEANING SYSTEM****Trockenreinigung**

Nachdem der Teppich in beide Richtungen gesaugt worden ist, sollte er auch desinfiziert werden und zwar einmal im Monat zuhause und häufiger in öffentlichen Lokalen.

Bitte gehen Sie wie folgt vor:

- A. **Netzstecker ausziehen (Electric)**  
**Batterie entfernen (L-ion)**

- B. Die obere Abdeckung entfernen  
C. Den "Saugkanaldeckel" mit dem D.C.S. Konverter ersetzen  
D. Flecken oder besonders stark verschmutzte Bereiche mit Lindhaus Eco Dry Spotter behandeln  
E. Streuen Sie die Lindhaus Mikroschwämmchen (1 Kg je 15 m<sup>2</sup>)  
F. Batterie wieder aufmontieren – Stecker wieder einstecken. Bei der Benützung von LS38 auf DCS umgestellt, die Mikroschwämmchen gut in den Teppich einmassieren indem man in beide Richtungen über den Teppich fährt.

- G. Vollkommen trocknen lassen (ca. 30 Min., länger falls noch feucht).

- H. **Netzstecker ausziehen**  
**Batterie entfernen (L-ion)**

- I. Die obere Abdeckung entfernen und die Basis und die Rollenhalterungen mit einem Tuch oder einer Bürste reinigen, um alle restlichen Mikroschwämmchen zu beseitigen.  
J. Den D.C.S. Konverter entfernen und den Saugkanaldeckel wieder aufmontieren  
K. Die obere Abdeckung wieder aufmontieren und die Mikroschwämmchen aufsaugen, indem man den Teppich in beide Richtungen saugt.

**DRY CLEANING SYSTEM****Fonction nettoyage à sec**

Après avoir bien aspiré votre tapis dans les 2 directions, il est important de sanifier les tapis et moquette une fois par mois (usage domestique) ou plus souvent (établissements publics) de la façon suivante :

- A. **Débrancher la prise (Electric)**  
**Retirez la batterie (L-ion)**

- B. Enlever le couvercle supérieur  
C. Remplacer le « couvercle canal d'aspiration » par le « convoyeur D.C.S. ».  
D. En cas de taches ou surfaces très sales utiliser le détachant Lindhaus Eco Dry Spotter  
E. Répandre les micro-éponges Lindhaus (1 Kg pour 15 m<sup>2</sup>)  
F. Remettre la batterie – brancher la machine. En utilisant LS38 convertie en DCS, maser le tapis dans les deux directions pour faire pénétrer les micro-éponges.

- G. Attendre le séchage complet (env. 30 min., un peu plus si très humide).

- H. **Débrancher la prise**  
**Retirez la batterie (L-ion)**

- I. Démontez le couvercle supérieur et nettoyez bien la base et les supports de la brosse à l'aide d'un chiffon ou d'une brosse pour éliminer toutes les micro-éponges présentes.  
J. Enlever le « convoyeur D.C.S. » et remonter le « couvercle canal d'aspiration ».  
K. Remonter le couvercle supérieur et aspirer toutes les micro-éponges en passant dans les 2 directions.

**DRY CLEANING SYSTEM****Función limpieza en seco**

Después de aspirar bien su alfombra en ambas direcciones, una vez al mes (uso doméstico) o más a menudo (espacios públicos) es importante higienizar alfombras y moquetas de la manera siguiente:

- A. **Desenchufar la toma (Electric)**  
**Retirar la batería (L-ion)**

- B. Quitar la tapa superior  
C. Cambiar la "tapa canal de aspiración" con el "conventidor D.C.S."  
D. En caso de manchas o superficies particularmente sucias, utilizar el quitamanchas Lindhaus Eco dry spotter.  
E. Derramar las microesponjas Lindhaus (1 kg cada 15 m<sup>2</sup>)  
F. Insertar la batería – enchufar la máquina. Si usa LS38 convertida en DCS, masajear la alfombra en ambas direcciones hasta que las microesponjas penetren en las fibras.

- G. Esperar hasta el secado total (más o menos 30 min - más tiempo si demasiado húmedo)

- H. **Desenchufar la toma**  
**Retire la batería (L-ion)**

- I. Desmontar la tapa superior y limpiar bien la base y los soportes del rodillo con un paño o un cepillo hasta remover totalmente las microesponjas presentes.  
J. Quitar el "conventidor D.C.S." y volver a montar "tapa canal de aspiración"  
K. Montar de nuevo la tapa canal de aspiración » y aspirar todas las microesponjas pasando en ambas direcciones.

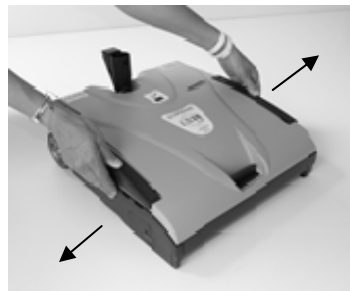

## **CAUTION !**

**ALWAYS DISCONNECT THE POWER CORD BEFORE PERFORMING ANY MACHINE MAINTENANCE.**

### **CHANGING THE FILTER BAG**

- Push down the side hooks with a light pressure and slight out both of them.
- Lift the top cover and remove it
- Push the RED safety latch on the side
- Rotate the bag cardboard and extract the bag
- The bag has a large open mouth for the vacuuming of large debris up to a pencil. When you remove it, do not overthrow to avoid dust escape.

### **INSTALLATION OF A NEW BAG**

- Insert the bag cardboard under the suction mouth over the guiding ribs as indicated on picture.
- move the RED safety latch side wise
- rotate the collarboard until it enter completely on the suction mouth.
- release the red safety latch

**If the bag is not installed correctly, the top cover cannot be closed**

The bag should be replaced any time the full bag indication moves on the RED zone or if a performance reduction of your machine is noticeable

**Never operate the machine without an original Lindhaus dust bag.**

## **ATTENZIONE!**

**STACCARE SEMPRE LA SPINA DALLA PRESA DI CORRENTE PRIMA DI ESEGUIRE QUALSIASI MANUTENZIONE.**

### **SOSTITUZIONE DEL SACCO FILTRO**

- Far scorrere verso l'esterno gli agganci laterali spingendo leggermente verso il basso
- Aprire il coperchio superiore sfilandolo verso l'alto.
- Spostare verso l'esterno il gancio ROSSO di sicurezza sacco
- ruotare il cartoncino del sacco ed estrarlo verso l'alto
- Il sacco filtro ha una bocca molto larga per l'aspirazione di pezzi lunghi anche quanto una matita. Quando lo togliete, fate attenzione a non rovesciarlo per evitare la fuoriuscita di polvere.

### **INSERIMENTO DI UN NUOVO SACCO FILTRO**

- Infilare il cartoncino sotto la bocca di aspirazione oltre le nervatura di guida come indicato in figura.
- Spostare verso l'esterno il gancio ROSSO di sicurezza sacco
- ruotare il cartoncino fino a far entrare nell'apertura tutta la bocca di aspirazione.
- rilasciare il gancio rosso di sicurezza.

**Se il sacco filtro non è montato correttamente, non si chiude il coperchio superiore**

Il sacco si sostituisce ogni qual volta l'indicatore sacco pieno si sposta sulla zona rossa o se notate una riduzione delle prestazioni della Vs. macchina.

**Non usare mai l'apparecchio senza un sacco filtro originale Lindhaus all'interno.**

## **ACHTUNG!**

**DAS NETZKABEL IMMER AUS DER STECKDOSE ZIEHEN, BEVOR WARTUNGSARBEITEN DURCHGEFÜHRT WERDEN**

### **AUSWECHSLUNG DES FILTERBEUTELS**

- Die zwei seitlichen Haken nach aussen schieben und leicht nach unten stossen.
- Die obere Abdeckung öffnen und nach oben entfernen.
- Den ROTEN Beutel-Sicherheits-haken nach aussen schieben.
- Die Kartonhalterung des Beutels abdrehen und nach oben aus dem Gehäuse herausnehmen.
- Der Filterbeutel hat eine sehr breite Öffnung für die Saugung auch langer Teile wie ein z.B. ein Bleistift. Darauf achten, dass er nicht ausschüttet, um Austreten von Staub zu vermeiden.

### **MONTAGE EINES NEUEN FILTERBEUTELS**

- Die Kartonhalterung unter die Saugöffnung über der Führungsrippe einsetzen. (wie im Bild gezeigt)
- Den ROTEN Beutel-Sicherheits-haken nach aussen schieben.
- Die Kartonhalterung abdrehen bis der ganze Saugmund in der Öffnung drin ist.
- Den roten Sicherheitshaken loslassen.

**Falls der Filterbeutel nicht richtig montiert ist, schliesst sich die obere Abdeckung nicht.**

Den Staubbeutel jedesmal ersetzen, sobald die Beutelfüllanzeige in die rote Zone rübergeht oder wenn die Leistung der Maschine nachlässt.

**Gerät nie ohne einen originalen Lindhaus Staubbeutel benutzen.**

## **ATTENTION!**

**DEBRANCHER TOUJOURS LE CÂBLE D'ALIMENTATION AVANT TOUTES MAINTENANCES**

### **REPLACEMENT DU SAC FILTRE**

- Faire glisser vers l'extérieur les fermetures latérales en poussant légèrement vers le bas
- Ouvrir le couvercle supérieur en le ôtant vers le haut
- Appuyer vers l'extérieur le crochet ROUGE de sécurité sac
- Faire tourner le carton du sac et le ôter vers le haut
- Le sac filtre a une bouche ouverte très large pour l'aspiration de tous déchets, même long comme un crayon. Faire attention à ne pas le renverser pour éviter que la poussière sorte.

### **INSTALLATION D'UN SAC FILTRE**

- Enfiler le carton sous la bouche d'aspiration au de-là de la nervure comme indiqué dans la photo
- Appuyer vers l'extérieur le crochet ROUGE de sécurité sac.
- Enfiler le carton par-dessus jusqu'à qu'il entre totalement dans la bouche d'aspiration.
- relâcher le crochet rouge de sécurité.

**Si le sac filtre n'est pas installé correctement, le couvercle ne se fermera pas.**

Le sac se remplace chaque fois que le voyant sac plein se déplace dans la zone rouge ou si vous remarquez une diminution d'aspiration de votre machine.

**Ne jamais utiliser l'appareil sans le sac filtre original Lindhaus à l'intérieur**

## **¡ATENCIÓN!**

**DESCONECTAR SIEMPRE EL CABLE ANTES DE REALIZAR CUALQUIER MANTENIMIENTO.**

### **SUSTITUCIÓN DE LA BOLSA FILTRO**

- Deslizar hacia el exterior los cierres laterales apretando suavemente hacia abajo.
- Abrir la tapa superior quitandola hacia arriba.
- Apretar hacia el exterior el gancho ROJO de seguridad sac.
- Girar el cartón de la bolsa y quitarlo hacia arriba
- La bolsa filtro tiene una boca abierta muy ancha para la aspiración de desechos muy largos como por ej.un lápiz. Tener cuidado de no volcar la bolsa para evitar que salga polvo.

### **INSTALACIÓN DE UNA NUEVA BOLSA FILTRO**

- Insertar el cartón por debajo de la boca de aspiración hacia las guías como indicado en la photo
- Apretar hacia el exterior el gancho ROJO de seguridad bolsa
- Girar el cartón hasta que la boca de aspiración entre todo en el orificio de la bolsa.
- Soltar el gancho rojo de seguridad

**Si no se instala la bolsa filtro correctamente, no se cerrará la tapa superior**

La bolsa se cambia cada vez que el indicador bolsa llena indica rojo o si notan que el rendimiento de su aspirador ha disminuido.

**Nunca use el equipo sin la bolsa filtro original Lindhaus en el interior**

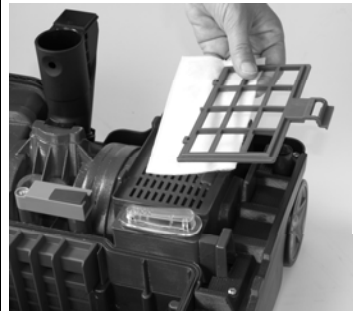
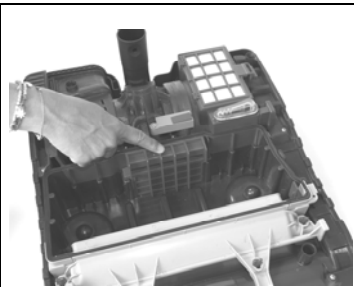

**VACUUM INLET FILTER**  
This filter protects the vacuum motor from damage due to spilled paper bags. It provides for the 4<sup>th</sup> stage of filtration.

**Replace the filter every eight time that the dust bag is changed.**

Remove filter from grill.

**Never operate the machine without the inlet filter.**

**CHANGING THE EXHAUST FILTER**

The electrostatic exhaust filter catches any particles that may escape from the filter bag, vacuum inlet filter, or lower motor filter. The electrostatic exhaust filter is located on top of the motor housing.

Replace the filter every four time you change the bag (more often in very dusty environments).

To replace the electrostatic filter follow these directions:

- Release the grill and replace the exhaust filter with a new original Lindhaus filter making sure you apply it in the correct position.
- Lay down the new microfilter
- insert the two grill teeth in the slots and rotate the grill until it locks.

**Attention! Never operate the vacuum without the original Lindhaus Exhaust Filter in place.**

**CLOGGING**

In case of clogging, it's easy to verify the reason.

- Lift the base and put it in upright position.
- check if big particles, pieces of paper or other are between the two brushes or in the suction mouth. If present, remove them.
- if the problem is not solved means the bag is full or the pores are obstructed by fine dust. Replace it.

**BRUSH ROLLERS CHANGE**

- Remove the side cover
- Grasp the bristles of the brush rolls from the bottom of the vacuum pull it up and slide it out the right side of the housing (you will reuse the metal brush support on the new brush rolls also).

**FILTRO PROTEZIONE MOTORE**  
Questo filtro protegge il motore da eventuali danni provocati da fuoriuscite del sacco e consente il 4° stadio di filtraggio.  
**Sostituire il filtro ogni 8° cambio del sacco.**

Togliere il filtro dalla griglia per sostituirlo.

**Non utilizzare la macchina senza il filtro protezione motore.**

**SOSTITUZIONE MICROFILTRO USCITA ARIA**

Il filtro elettrostatico blocca le microparticelle che gli altri filtri non riescono a trattenere ed evita la fuoriuscita di micropolvere di carbone prodotta dal motore.

Il microfiltro è situato Sopra l'involucro motore.

Sostituire il microfiltro ogni 4° sostituzione del sacco filtro (più spesso in applicazioni molto polverose). Per sostituire il microfiltro, seguite le seguenti istruzioni:

- Sganciare la griglia e sostituire il microfiltro con uno nuovo originale Lindhaus facendo attenzione ad applicarlo nella corretta posizione.
- Appoggiare il microfiltro
- inserire i due dentini della griglia nelle apposite cave e ruotare la griglia fino a farla agganciare.

**Attenzione! Non usare mai la macchina senza il microfiltro elettrostatico originale Lindhaus.**

**OSTRUZIONI**

In caso di ostruzioni, è semplice verificarne la causa.

- sollevare la base mettendola in verticale
- verificare che non ci siano detriti, pezzi di carta o altro tra i due rulli e nella bocca di aspirazione. Se presenti, rimuoverli.
- se il problema non è risolto significa che il sacco è pieno o i pori ostruiti da micropolvere. Sostituirlo

**SOSTITUZIONE RULLI**

- Rimuovere il coperchio laterale
- Estrarre i rulli afferrandoli per le setole assieme al supporto rullo dall'estremità della spazzola (supporto che verrà riutilizzato con i nuovi rulli).

**MOTORSCHUTZFILTER**  
Dieser Filter schützt den Motor vor eventuellen Schäden durch Staubpartikeln aus dem Staubbeutel und gewährt die 4. Filterstufe.  
**Nach jedem achten Staubbeutelwechsel sollte der Filter ausgetauscht werden.**  
Filter aus dem Gitter herausnehmen und ersetzen.

**Die Maschine nie ohne Motorschutzfilter benutzen. AUSTAUSCH DES ELEKTROSTATISCHEN AUSLAßFILTERS**

Zweck dieses elektrostatischen Filters ist es, Mikroteilchen, die durch die anderen Filterstufen gelangen, aufzufangen. Er verhindert das Austreten von Kohlemikrostaub, der vom Motor produziert wird. Der Mikrofilter befindet sich oberhalb des Motorgehäuses. Der Mikrofilter sollte nach jedem vierten Staubbeutelwechsel ersetzt werden, häufiger bei sehr staubigen Reinigungsanwendungen. Für die Auswechslung des Mikrofilters folgende Anweisungen befolgen:

- Das Gitter loslösen und den Mikrofilter mit einem neuen originalen Lindhaus ersetzen; darauf achten, dass er in der korrekten Position montiert wird.
- Den Mikrofilter hinlegen
- Die beiden Stifte des Gitters in den Schlitzen legen und das Gitter drehen bis es einrastet.

**Achtung! Die Maschine nie ohne den originalen elektrostatischen Lindhaus Mikrofilter benutzen.**

**VERSTOPFUNG**

Im Falle einer Verstopfung kann die Ursache schnell festgestellt werden.

- Die Basis heben und senkrecht stellen.
- Sicherstellen, dass sich keine Trümmerstücke, Papierstücke oder anderes zwischen den beiden Rollen und in der Saugöffnung befinden. Falls vorhanden, entfernen.

c. Falls das Problem nicht gelöst ist, heisst das, dass der Beutel voll ist oder die Poren durch Mikrostaub verstopft sind. Beutel ersetzen.

**AUSWECHSELN DER BÜRSTE**

- Entfernen Sie die Seitenabdeckung
- Lösen Sie die Rolle mit der Halterung indem Sie sie an den Borsten halten vom Ende der Bürste (Halterung wird bei der neuen Bürste wieder verwendet).

**FILTRE PROTECTION MOTEUR**  
Ce filtre protège le moteur contre tous risques provoqués par la sortie de saletés du sac et représente le 4<sup>ème</sup> stade de filtration.

**Remplacer le filtre tous les 8 changements de sac.**

Enlever le filtre de la grille pour le remplacer.

**Ne jamais utiliser la machine sans le filtre protection moteur REMPLACEMENT MICROFILTRE SORTIE AIR**

Le filtre électrostatique bloque les microparticules que les autres filtres n'arrivent pas à retenir et évite la sortie de micropoussières de charbon produite par le moteur.

Le microfiltre est situé sur le logement du moteur.

Remplacer le microfiltre tous les 4 changements du sac filtre (plus souvent dans des lieux à haute concentration de poussière). Pour remplacer le microfiltre, suivre les instructions suivantes :

- Ôter la grille et remplacer le microfiltre avec un nouveau original Lindhaus en faisant attention à le mettre dans la juste position.
- Poser le microfiltre
- Introduire les deux dents de la grille dans les orifices et tourner la grille jusqu'à ce qu'elle s'encastre.

**Attention ! Ne jamais utiliser la machine sans le microfiltre électrostatique original Lindhaus.**

**OBSTRUCTIONS**

En cas d'obstruction de la machine, il est facile d'en vérifier la cause.

- soulever la base en la mettant en vertical
- vérifier qu'il n'y ait pas de déchets, papier ou autre entre les deux brosses et dans la bouche d'aspiration. Si oui, les enlever.

c. si le problème n'est pas résolu cela veut dire que le sac est plein ou les pores sont bouchés par des micropoussières. Reemplazarlo.

**CHANGEMENT DE BROSSSE**

- Faire coulisser le couvercle latéral.
- Extraire les rouleaux de préhension pour les poils avec le support de l'extrémité du rouleau de brosse ( de soutien qui sera réutilisé avec les nouveaux rouleaux )

**FILTRO PROTECCIÓN MOTOR**  
Este filtro protege el motor de los daños casuales que pudiera provocar la rotura de la bolsa de papel y permite la 4ª fase de filtración.

**Se debe limpiar este filtro cada 8 cambios de bolsa.**

Quitar el filtro de la rejilla para reemplazarlo.

**Nunca use la máquina sin este filtro.**

**SUSTITUCIÓN MICROFILTRO SALIDA AIRE**

El filtro electrostático retiene cualquier micropartícula que pueda escapar de otros filtros y evita la salida de micropolvo de carbón producida por el motor.

El microfiltro está situado sobre el alojamiento del motor.

Cambiarlo cada 4 bolsas que use (más a menudo en lugares muy polvorientos). Para sustituir el microfiltro, seguir las siguientes instrucciones:

- Extraer la rejilla y sustituir el microfiltro con uno nuevo original Lindhaus teniendo cuidado en ponerlo en la posición correcta.
- Poner el microfiltro
- Insertar los dos dientes de la rejilla en sus orificios y girar la rejilla hasta que se ha encajado.

**Atención! Nunca use la máquina sin el microfiltro electrostático original Lindhaus.**

**OBSTRUCCIONES**















En caso de obstrucciones es fácil verificar la causa.

- levantar la base poniéndola en vertical
- Verificar que no haya desechos, papeles u otro entre los dos cepillos y en la boca de aspiración. Si hay suciedad, quitarla.

c. si el problema no se ha solucionado significa que la bolsa está llena o los poros están obstruidos por micropolvo. Reemplazarlo.

**SUSTITUCIÓN DEL RODILLO**

- Quitar la porta lateral
- Sacar los rodillos de agarre para las cerdas junto con el apoyo del extremo del rodillo de cepillo (apoyo que se reutiliza con los nuevos rodillos)

SPECIFICATIONS	DATI TECNICI	TECHNISCHE DATEN	CARACTÉRISTIQUES TECHNIQUES	CARACTERÍSTICAS TÉCNICAS
<p>-Voltage (see data plate on the machine)</p> <p>- LS38 L-ion Input power 270 W</p> <p>- LS38 Electric Input power 400 W</p> <p>- Rotor assembled on two ball bearings</p> <p>- Double insulation  L-ion Class III</p> <p>- Ground wire for USA and Canada</p> <p>- Body made of thermoplastic material, shockproof, high resistance, antistatic</p> <p>- Electronic overload control</p> <p>- Brushes Width: 15”(380mm)</p> <p>- Sound Power (db) 78</p> <p>- Sound Pressure db(A) 69</p> <p>- Vibration total value ≤ 2,5 m/s2</p> <p>- Total weight Electric (kg) 6,4</p> <p>- Total weight L-ion battery included (kg) 7,6</p>	<p>-Tensione di alimentazione (vedi targhetta caratteristica sulla macchina)</p> <p>- LS38 L-ion Potenza assorbita 270 W</p> <p>- LS38 Electric Potenza assorbita 400 W</p> <p>- Rotore montato su 2 cuscinetti a sfere</p> <p>- Doppio isolamento  L-ion Class III</p> <p>- Per USA e Canada con filo terra</p> <p>- Corpo macchina in materiale termoplastico, antiurto, alta resistenza, antistatico</p> <p>-Controllo elettronico del sovraccarico</p> <p>- Larghezza rulli: 380mm</p> <p>- Potenza sonora media (db) 78</p> <p>- Pressione sonora db(A) 69</p> <p>- Vibrazione totale ≤ 2,5 m/s2</p> <p>- Peso totale Electric (kg) 6,4</p> <p>- Peso totale L-ion inclusa batteria (kg) 7,6</p>	<p>- Versorgungsspannung (siehe Typenschild auf der Maschine)</p> <p>- LS38 L-ion Leistungsaufnahme 270W</p> <p>- LS38 Electric Leistungsaufnahme 400W</p> <p>- Rotor auf zwei Kugellager montiert</p> <p>- Doppelte Isolierung  L-ion Class III</p> <p>- für den amerikanischen Markt mit Erdleitung</p> <p>- Maschinenkörper aus thermoplastischem, stossfestem, antistatischem Material</p> <p>- Elektronische Überlastung -Regelung</p> <p>- Totale Länge: 380mm</p> <p>- Durchschnittliche Schalleistung db 78</p> <p>- Schalldruck db(A) 69</p> <p>- Totaler Vibrationswert ≤ 2,5 m/s2</p> <p>- Gesamtgewicht Electric (kg) 6,4</p> <p>- Gesamtgewicht L-ion inklusive Akku (kg) 7,6</p>	<p>- Tension d'alimentation (voir plaquettes des caractéristiques)</p> <p>- LS38 L-ion Puissance absorbée 270 W</p> <p>- LS38 Electric Puissance absorbée 400 W</p> <p>- Roteur monté sur 2 roulements à billes</p> <p>- Double isolation  L-ion Class III</p> <p>- Pour les États-Unis et le Canada avec fil à terre</p> <p>- Corps de la machine en matériel thermoplastique, antichoc, antistatique</p> <p>- contrôle de surcharge électronique</p> <p>- Largeur: 380mm</p> <p>- Moyenne de la Puissance du bruit (db) 78</p> <p>- pression sonore db(A) 69</p> <p>- Valeur totale de vibration ≤ 2,5 m/s2</p> <p>- Poids total (kg) 6,4</p> <p>- Poids total L-ion avec batterie (kg) 7,6</p>	<p>- Alimentación (ver la placa sobre la máquina).</p> <p>- LS38 L-ion Energía absorbida 270 W.</p> <p>- LS38 Electric Energía absorbida 400 W.</p> <p>- Rotor montado sobre 2 cojinetes.</p> <p>- Doble aislamiento  L-ion Class III</p> <p>- Para el mercado americano con toma de tierra.</p> <p>- Cuerpo de la máquina hecho o fabricado de material termoplástico a prueba de golpes, alta resistencia y antistático.</p> <p>- control de sobrecarga electrónica</p> <p>- Largo: 380mm</p> <p>- Valor medio Potencia ruido (db) 78</p> <p>- Presión de sonido db (A) 69</p> <p>- Total de vibración ≤ 2,5 m/s2</p> <p>- Peso total (kg) 6,4</p> <p>- El peso total L-ion incluyendo la batería (kg) 7,6</p>
<p><b>DECLARATION OF CONFORMITY</b></p> <p></p> <p>Conforms to the following standards:</p> <p><b>SAFETY:</b> EN 60335-1:2012 + A11:2014 / IEC 60335-1-2010 EN 60335-2-69:2012 / IEC 60335-2-69:2012</p> <p>EN 62233:2008 / IEC 62233:2005</p> <p><b>EMC:</b> EN 55014-1:2006 +A1:2009 + A2:2011, EN 55014-2:1997 + A1:2001 + A2:2008; EN 6100-3-2:2014, EN 55581: 2012; EN 61000-3-3:2013; ENV: EN ISO 11201:2010</p> <p><b>LVD:</b> EN 62233:2008</p> <p><b>Directives of reference:</b> 2014/35/EU; 2014/30/EU; 2011/65/CE (ROHS)</p> <p><b>APPROVALS:</b></p> <p>Europe: U.S.A. and Canada:</p> <p></p>	<p><b>DICHIARAZIONE DI CONFORMITÀ</b></p> <p></p> <p>Conforme alle seguenti norme:</p> <p><b>SAFETY:</b> EN 60335-1:2012 + A11:2014 / IEC 60335-1-2010 EN 60335-2-69:2012 / IEC 60335-2-69:2012</p> <p>EN 62233:2008 / IEC 62233:2005</p> <p><b>EMC:</b> EN 55014-1:2006 +A1:2009 + A2:2011, EN 55014-2:1997 + A1:2001 + A2:2008; EN 6100-3-2:2014, EN 55581: 2012; EN 61000-3-3:2013; ENV: EN ISO 11201:2010</p> <p><b>LVD:</b> EN 62233:2008</p> <p><b>Direttive di riferimento:</b> 2014/35/EU; 2014/30/EU; 2011/65/CE (ROHS)</p> <p><b>APPROVAZIONI:</b></p> <p>Europe: U.S.A. and Canada:</p> <p></p>	<p><b>KONFORMITÄTSERKLÄRUNG</b></p> <p></p> <p>Diese Erklärung stimmt mit folgenden Normen überein:</p> <p><b>SAFETY:</b> EN 60335-1:2012 + A11:2014 / IEC 60335-1-2010 EN 60335-2-69:2012 / IEC 60335-2-69:2012</p> <p>EN 62233:2008 / IEC 62233:2005</p> <p><b>EMC:</b> EN 55014-1:2006 +A1:2009 + A2:2011, EN 55014-2:1997 + A1:2001 + A2:2008; EN 6100-3-2:2014, EN 55581: 2012; EN 61000-3-3:2013; ENV: EN ISO 11201:2010</p> <p><b>LVD:</b> EN 62233:2008</p> <p><b>Directives of reference:</b> 2014/35/EU; 2014/30/EU; 2011/65/CE (ROHS)</p> <p><b>BILLIGUNG:</b></p> <p>Europe: U.S.A. and Canada:</p> <p></p>	<p><b>DECLARATION DE CONFORMITÉ</b></p> <p></p> <p>En conforminté suivant les normes:</p> <p><b>SAFETY:</b> EN 60335-1:2012 + A11:2014 / IEC 60335-1-2010 EN 60335-2-69:2012 / IEC 60335-2-69:2012</p> <p>EN 62233:2008 / IEC 62233:2005</p> <p><b>EMC:</b> EN 55014-1:2006 +A1:2009 + A2:2011, EN 55014-2:1997 + A1:2001 + A2:2008; EN 6100-3-2:2014, EN 55581: 2012; EN 61000-3-3:2013; ENV: EN ISO 11201:2010</p> <p><b>LVD:</b> EN 62233:2008</p> <p><b>Directives of reference:</b> 2014/35/EU; 2014/30/EU; 2011/65/CE (ROHS)</p> <p><b>APPROBATIONS:</b></p> <p>Europe: U.S.A. and Canada:</p> <p></p>	<p><b>DECLARACIÓN DE CONFORMIDAD</b></p> <p></p> <p>En conformidad con las siguientes normas:</p> <p><b>SAFETY:</b> EN 60335-1:2012 + A11:2014 / IEC 60335-1-2010 EN 60335-2-69:2012 / IEC 60335-2-69:2012</p> <p>EN 62233:2008 / IEC 62233:2005</p> <p><b>EMC:</b> EN 55014-1:2006 +A1:2009 + A2:2011, EN 55014-2:1997 + A1:2001 + A2:2008; EN 6100-3-2:2014, EN 55581: 2012; EN 61000-3-3:2013; ENV: EN ISO 11201:2010</p> <p><b>LVD:</b> EN 62233:2008</p> <p><b>Directives of reference:</b> 2014/35/EU; 2014/30/EU; 2011/65/CE (ROHS)</p> <p><b>APROVAIONES:</b></p> <p>Europe: U.S.A. and Canada:</p> <p></p>

**Technical improvements**

Lindhaus reserves the right to make technical improvements and modifications without prior notice. For this reason, the appliance can deviate in details from the leaflet information.

**Migliorie tecniche**

Lindhaus si riserva il diritto di apportare delle migliorie tecniche e delle modifiche senza preavviso. In tal caso alcuni dettagli potranno non risultare conformi alle informazioni riportate sulla documentazione tecnica.

**Technische Verbesserungen**

Lindhaus behält sich technische Verbesserungen im Rahmen der Modellpflege vor. Daher kann das Gerät in Details von Prospektangaben abweichen.

**Technische Verbesserungen**

Lindhaus behält sich technische Verbesserungen im Rahmen der Modellpflege vor. Daher kann das Gerät in Details von Prospektangaben abweichen.

**Perfectionnements techniques**

Lindhaus se réserve le droit de procéder à des perfectionnements techniques dans le cadre de la gestion de ses modèles. Certain détails de la machine peuvent ainsi différer des données indiquées dans les prospectus

**Mejoras técnicas**

Lindhaus reserva el derecho a hacer cualquier modificación y arreglo técnico sin previo aviso. Por esta razón, los detalles acerca de la maquina podrían resultar diferentes de las informaciones indicadas en el manual de información.

LS38 Eletric

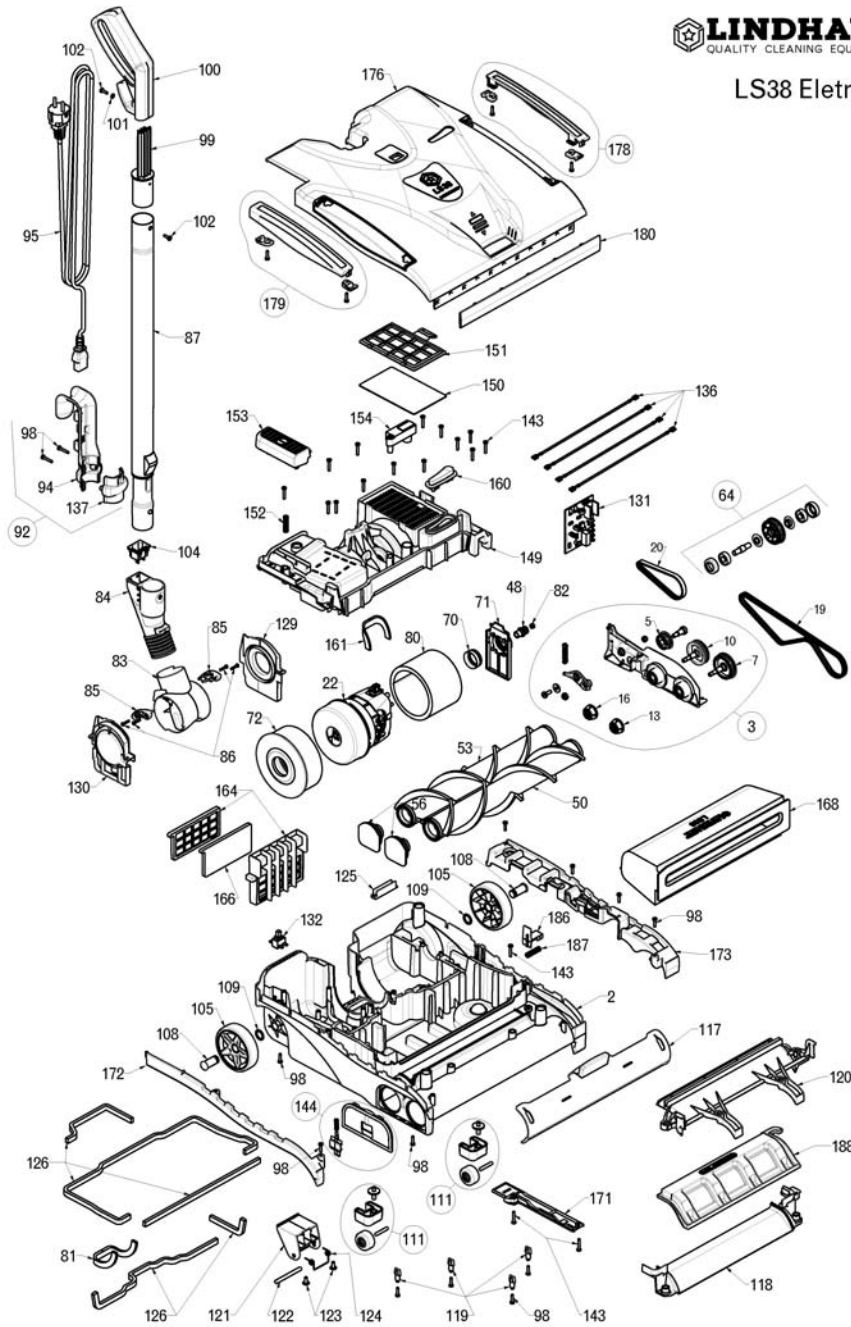

B010616

LS38 Lion

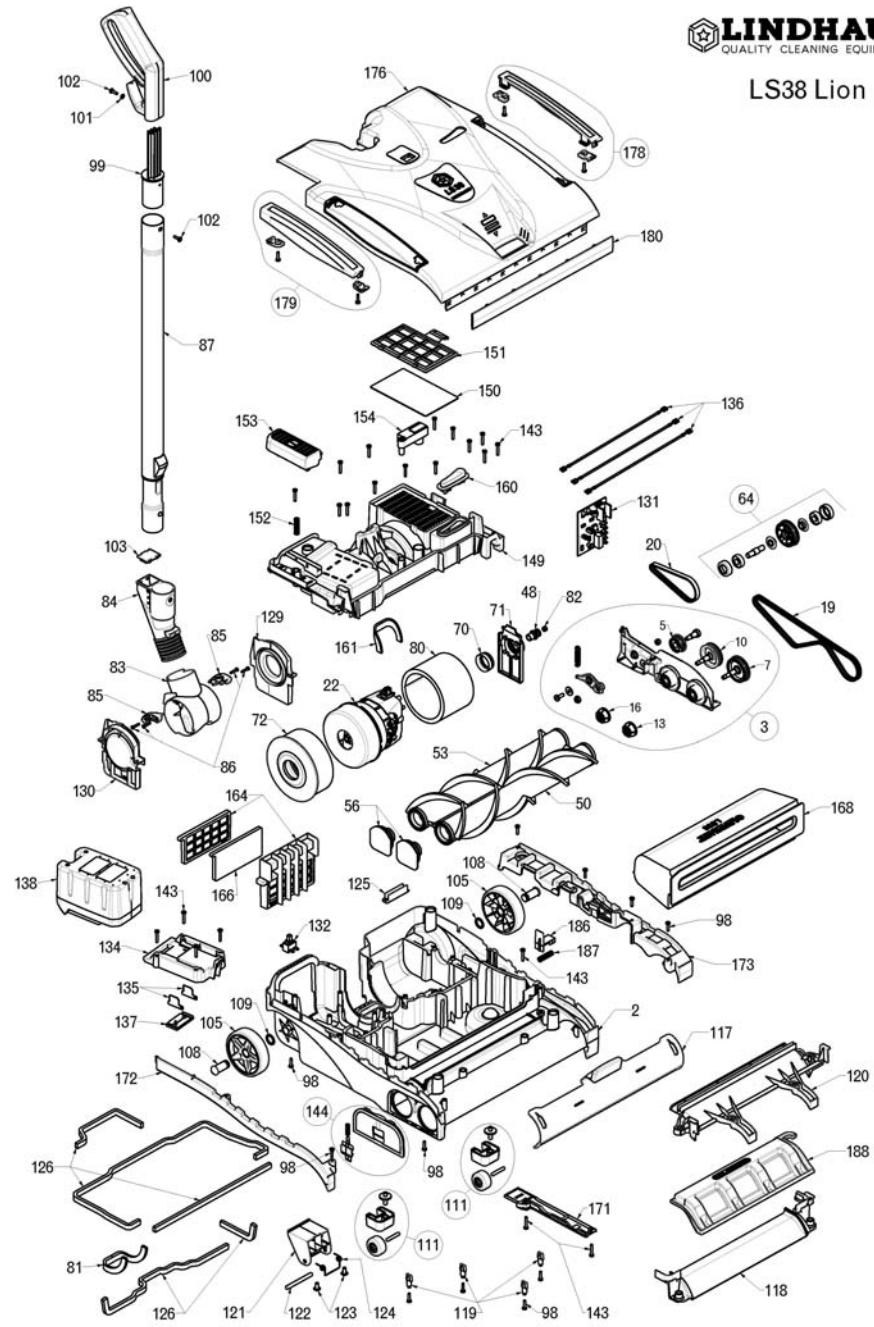

B270516





### Lindhaus garanzia limitata

La Lindhaus garantisce ai Clienti originali solo (diretti acquirenti) che ogni nuovo aspirapolvere sarà esente da difetti di materiale e di fabbricazione prima della consegna. La responsabilità della Lindhaus e la tutela del cliente nei confronti della Lindhaus, è chiaramente limitata alla riparazione e sostituzione dei pezzi difettosi presso la ns. fabbrica o centro autorizzato di assistenza, con trasporto prepagato dal cliente. Il certificato di garanzia limitata Lindhaus è da considerarsi nullo e non valido se l'apparecchio non è stato acquistato presso un rivenditore autorizzato Lindhaus. **Gli apparecchi Lindhaus per uso professionale sono garantiti 2 anni.**

#### NON SONO COPERTI DALLA GARANZIA:

- Danni causati da incidenti, cattivo uso, fulmini, acqua e fuoco.
- Danni causati dal trasporto.
- Apparecchi a noleggio.
- Rotture dovute a una non appropriata manutenzione o cura.
- Minori adattamenti tipo: viti allentate e regolazioni varie.
- Riparazioni non effettuate dalla fabbrica o dai centri assistenza autorizzati.
- Parti sottoposte ad usura normale: manici, ruote trasportatrici, spazzole, dispositivo di accoppiamento delle spazzole, bocchette, tubi, filtri, cavi, spazzole motore, non dovranno essere considerati difetti di produzione o di materiali.

Questa garanzia copre tutti i difetti di fabbrica e di materiali per il periodo di garanzia. La garanzia non copre nessun danno risultante da cattivo uso, abuso e negligenza nell'uso del prodotto o qualsiasi parte che necessiti la sostituzione a causa di normale usura. L'eventuale sostituzione in garanzia dei motori avverrà pertanto soltanto in caso di difetto di fabbrica accertato dai centri assistenza autorizzati Lindhaus. Se dopo l'ispezione di una macchina o di pezzi ritornati, la Lindhaus stabilisce che il difetto non è coperto da garanzia, tutte le spese che la Lindhaus incontrerà nella riparazione della macchina o delle parti, saranno a carico del cliente. Tutte le parti ritornate alla Lindhaus per sostituzione diventeranno di proprietà della Lindhaus.

**Il n° di cicli di ricarica totale delle batterie è 800, dopo di che si noterà una riduzione del tempo di lavoro.**

**Batterie e carica batterie sono garantiti 1 anno.**

IN NESSUN CASO, LA LINDHAUS SARA' RESPONSABILE PER DANNI INDIRETTI, ACCIDENTALI CONSEGUENTI DA ALTRI DANNI. La Lindhaus non sarà responsabile nei confronti dei clienti per rivendicazioni, danni, lesioni, azioni o cause di azioni qualsiasi basate su negligenze o precise responsabilità. I ricambi originali Lindhaus dovranno essere privi di difetti di materiale per un periodo di 90 giorni dopo l'installazione e saranno sottoposti a tutte le limitazioni ed esclusioni del presente certificato di garanzia limitato. La Lindhaus non garantisce che i suoi prodotti siano vendibili o che le sue macchine possano essere usate per ogni altro fine. Inoltre la Lindhaus non fornisce alcuna ulteriore garanzia eccetto per la presente garanzia limitata. Nessuna ulteriore rappresentazione o garanzia, espressa o implicita fatta da rivenditori, rappresentanti o agenti della Lindhaus che non sia specificata nella presente dovrà ricadere sulla Lindhaus.

NOTE

### Lindhaus Limited Warranty

Lindhaus warrants to the original purchaser only ("Buyer") that each new vacuum cleaner shall be free from defect in material and workmanship upon delivery. Lindhaus' liability is limited to repair or replacement of parts at the discretion of Lindhaus and/or the factory authorized service centres, transportation prepaid (Buyer expense). The Lindhaus Limited Warranty is absolutely null and void unless the appliance has been purchased from an Lindhaus Authorized Dealer. A warranty registration card is to be completed and returned immediately at the time of purchase. Specific limitations and exclusions apply. Lindhaus equipment used in commercial applications has a limited warranty of **two years**. ITEMS NOT COVERED BY WARRANTY INCLUDE, BUT ARE NOT LIMITED TO:

- Damage resulting from accidents, abuse, misuse or acts of God (lightning flood, etc.)
- Damage in transit
- Rental units
- Failure due to lack of proper maintenance or care
- Relatively minor adjustments such as tightening of screws or bolts, etc. not connected with the replacement of parts.
- Repairs or alterations by an organization other than the factory or an authorized Lindhaus Service Centres.
- Normal wear and tear items: handles, wheels, bristles, nozzles, hoses, paper bags, filters, cords, carbon brushes shall not be consider a defect in workmanship or materials.

**"This warranty covers all defects in workmanship and material for the warranty period. The warranty does not cover any damage resulting from any misuse, abuse or neglect of the product or any parts needing replacement due to normal wear and usage."**

The eventual substitution of the motors under warranty will therefore be affected only in case of production defect (this has to be verified by the authorized Lindhaus service centres). If, after inspection of the returned machine or any part or parts, Lindhaus determines that the defect is not covered by the warranty, all expenses incurred by Lindhaus in connection with the replacement or repair if the machine or any parts thereof shall be at the buyer's responsibility. Any parts returned to Lindhaus for replacement shall become the property of Lindhaus.

**The n° of cycles of total recharge of the batteries is 800, after that a reduction of the working time will be noticed.**

**Batteries and battery chargers are guaranteed for 1 year.**

In no event shall Lindhaus be liable for any indirect, special, incidental, consequential or other damages including but not limited to damage or loss of property or equipment, lost revenues or profits, claims of customers, or harm to goodwill or business reputation directly or indirectly arising from the sale, handling or use of the vacuum cleaner, or from any other costs relating thereto and Lindhaus's liability hereunder.

Lindhaus shall not be liable to the buyer for any claims, damages, injures, actions, or causes of action whatsoever based on negligence or strict liability. Lindhaus makes no warranty that its vacuum cleaner shall be merchantable or that such machine shall be fit for any particular purpose. Moreover Lindhaus makes no expressed or implied warranties except for the limited warranty set forth herein. In addition no representation or warranty, expressed or implied, made by any dealer, sales representative, or field agent of Lindhaus which is not specifically set forth herein shall be binding on Lindhaus. Genuine Lindhaus replacement parts shall be free from defects in material and workmanship for a period of 90 days after "installation" and shall be subject in all respects to the limitations and exclusions of this limited warranty.

### Lindhaus Certificat de Garantie limitée

Lindhaus garantit à ses clients (seul aux acheteurs directs) que tout nouvel aspirateur est exempt de matériaux défectueux et de défaut de fabrication avant la livraison. La responsabilité de Lindhaus et la tutelle du client à l'égard de Lindhaus, se limite naturellement à la réparation et au remplacement de pièces défectueuses dans notre usine ou dans des centres d'assistance autorisés, port prépayé par le client. Le certificat de garantie limitée Lindhaus est à considérer nul ou non valable si l'appareil n'a pas été acheté chez un revendeur autorisé Lindhaus.

La carte d'enregistrement de la garantie doit être remplie et renvoyée immédiatement au moment de l'achat.

Les appareils Lindhaus à **usage professionnel** sont garantis **2 ans**.

**NE SONT PAS COUVERTS PAR LA GARANTIE:**

- tout dommage dus à accidents, mauvaise utilisation, foudre, eau et feu.
- tout dommage causé par le transport - Les appareils en location
- Les ruptures dues à entretiens ou utilisations non appropriés
- Les petits ajustements comme: vis dévissées et réglages divers
- Les réparations non effectuées par l'usine ou par les centres autorisés
- Les pièces soumises à usure normale: poignées et roues, brosses, dispositif de raccord des brosses, suceurs, tuyaux, sacs à poussière, filtres, câbles.

**Cette garantie couvre tous les défauts de fabrication et de matériaux pendant la période de garantie. La garantie ne couvre pas les dommages dus à mauvaise utilisation, abus ou négligence durant l'utilisation de l'appareil ou de toute autre pièce qui ait besoin d'être remplacée à cause d'une normale utilisation.**

L'éventuel remplacement du moteur en garantie sera effectué seul en cas de constatation de défaut de fabrication par des centres d'assistance autorisés Lindhaus. Si après l'inspection de l'appareil ou de pièces renvoyées, Lindhaus établit que le défaut n'est pas couvert par la garantie, tous les frais que Lindhaus aura couvert pour la réparation de l'appareil ou de certaines parties, seront à la charge du client. Toutes les parties renvoyées à Lindhaus pour être remplacées deviendront propriété de Lindhaus.

**Le n° de cycles de recharge totale des batteries est 800, après de qu'on remarquera une réduction du temps de travail.**

**Batteries et chargeurs de batteries sont garanties 1 an.**

EN AUCUN CAS, LINDHAUS NE SERA RESPONSABLE POUR DES DOMMAGES INDIRECTS, ACCIDENTAUX CONSEQUENTS A D'AUTRES DOMMAGES. Lindhaus ne sera pas responsable envers les clients pour les revendications, les dommages, les lésions, les actions ou causes d'actions quelconques se basant sur des négligences ou responsabilités précises. Les pièces de rechange Lindhaus devront être privés de tout défauts de matériaux pendant une période de 90 jours après l'installation et seront soumises à toutes les limitations et exclusions du présent certificat de garantie limité.

La Lindhaus ne garantit pas que ses produits puissent être en vente ou que ses appareils puissent être utilisés en tout autre but. En outre la Lindhaus ne fournit aucune autre garantie que cette garantie limitée. Aucune autre représentation ou garantie, exprimée ou implicite effectuée par le revendeur, le représentant ou l'agent de la Lindhaus qui ne soient pas précisée dans la présente, ne pourra être rejetée sur Lindhaus.

### Lindhaus beschränkter Garantieschein

Lindhaus garantiert den Originalkunden (nur den Direktkäufern), daß jeder neue Staubsauger vor der Lieferung frei von Material- und Fabrikationsfehlern ist. Die Haftung von Lindhaus und der Kundenschutz gegenüber Lindhaus beschränkt sich offensichtlich auf die Reparatur oder den Austausch der defekten Teile in unserer Fabrik oder in einem autorisierten Kundendienstzentrum, bei vom Kunden vorausbezahltem Transport. Die beschränkte Lindhaus Garantie ist absolut null und nichtig ausser wenn das Gerät bei einem autorisierten Lindhaus Händler gekauft worden ist. Die Garantieregistrationskarte sollte gleich beim Kauf ausgefüllt und retourniert werden.

Alle Lindhaus Geräte für den professionellen Gebrauch haben eine Garantiedauer von **zwei Jahren**.

**AUSGENOMMEN VON DER GARANTIELEISTUNG SIND:**

- Schäden, die durch Unfälle, Mißbrauch, Blitzschlag, Wasser oder Feuer verursacht werden. - Transportschäden
- Mietgeräte - Brüche, die auf eine unsachgemäße Wartung oder Pflege zurückzuführen sind
- Geringere Anpassungen wie: gelockerte Schrauben und verschiedene Regulierungen
- Reparaturen, die nicht von der Fabrik oder den autorisierten Kundendienstzentren durchgeführt worden sind
- Verschleißteile: Griffe, Transporträder, Bürsten, Vorrichtungen für die Kupplung der Bürsten, Rohrsätze, Schläuche, Staubbeutel, Kabel, Filter

Diese Garantie deckt alle Fabrikations- sowie Materialfehler während der ganzen Garantiedauer. Die Garantie deckt keine Schäden, die auf unkorrekten Gebrauch, Missbrauch und Vernachlässigung im Gebrauch des Produkts zurückzuführen sind sowie alle Teile die nach normaler Abnutzung ersetzt werden müssen. Die eventuelle Auswechslung des Motors in Garantie wird nur dann stattfinden, wenn sichergestellt wurde, (von den autorisierten Lindhaus Kundendienstzentren) dass es sich um einen Fabrikationsfehler handelt und nicht bei totaler Abnutzung. Wenn Lindhaus bei der Überprüfung eines eingesandten Geräts oder eingesandter Teile feststellt, daß der Fehler nicht von der Garantie gedeckt wird, gehen alle Reparaturkosten des Geräts oder der Teile zu Lasten des Kunden. Alle zum Austausch an Lindhaus zurückgesandten Teile gehen in den Besitz von Lindhaus über.

**Die Zyklenanzahl der totalen Batterieaufladung beträgt 800, danach wird eine Reduzierung der Arbeitszeit bemerkbar. Batterien und Ladegeräte für 1 Jahr garantiert.**

IN KEINEM FALL WIRD LINDHAUS FÜR INDIREKTE, UNVORHERGESEHENE SCHÄDEN HAFTEN, DIE SICH AUS ANDEREN SCHÄDEN ERGEBEN. Lindhaus haftet gegenüber dem Kunden nicht für Ansprüche, Schäden, Verletzungen, Handlungen oder Gründe für Handlungen jeglicher Art, die auf Nachlässigkeit oder bestimmte Verantwortung beruhen. Die originalen Lindhaus Ersatzteile müssen nach der Installation für einen Zeitraum von 90 Tage frei von Materialfehlern sein und unterliegen allen Beschränkungen und Ausschließungen des vorliegenden beschränkten Garantiescheins. Lindhaus garantiert nicht, daß seine Produkte für jeden Zweck verkäuflich sind oder benutzt werden können. Außerdem gibt Lindhaus mit Ausnahme der vorliegenden beschränkten Garantie keine weitere Garantie. Keine weitere ausgesprochene oder miteingebiffene Darstellung oder Garantie, die von Verkäufern, Vertretern oder Agenten von Lindhaus gemacht wird, die nicht in der vorliegenden Garantie genau angegeben ist, darf auf Lindhaus zurückfallen.

### Lindhaus certificado de Garantía limitada

Lindhaus garantiza a los clientes originales (sólo directos compradores) solamente que cada nueva aspiradora estará exenta de defectos en material y fabricación antes de la entrega. La responsabilidad de Lindhaus y el recurso exclusivo del cliente contra Lindhaus están claramente limitados a las reparaciones y sustituciones de las piezas defectuosas por nuestra fábrica o por el centro de asistencia autorizado Lindhaus con transporte prepago por el cliente. El certificado de garantía limitada Lindhaus está considerado nulo o no válido si el aparato no ha sido adquirido a un revendedor autorizado Lindhaus. La tarjeta registración de garantía tiene que ser rellenada y enviada en seguida en el momento de la compra. Esta garantía limitada caduca tres año después de la fecha de adquisición por el cliente. Los aparatos Lindhaus utilizados para **uso profesional** están garantizados **2 años**.

**QUEDAN EXCEPTUADOS DE LA GARANTÍA:**

- Los daños provocados por accidentes, uso incorrecto, rayos, agua, y fuego.
- Daños causados por el transporte.
- Máquinas de alquiler.
- Rupturas debidas a la carencia de un apropiado mantenimiento o cuidado.
- Modificaciones menores como: ajuste de tornillos, reglajes varios.
- Reparaciones no efectuadas por la fábrica o por los centros de asistencia autorizados.
- Piezas que se gastan por su uso: mangos, ruedecillas, cepillos, dispositivo de emparejamiento de los cepillos, boquillas, tubos, bolsas de papel, cables, etc.

Esta garantía cubre todos los defectos de fábrica y de materiales durante el periodo de garantía. La garantía no cubre ningún daño derivante por uso incorrecto, abuso y negligencia en el uso del producto o cualquier pieza que necesite ser reemplazada por desgaste normal. Eventual sustitución de los motores en garantía serán efectuada sólo en caso de defecto de fábrica comprobados por los centros de asistencia autorizados Lindhaus. Si después de la inspección de la máquina o de cualquier pieza devuelta, Lindhaus determina que el defecto no lo cubre la garantía, todos los gastos que Lindhaus encontrará en la reparación de la máquina o de sus piezas, serán a cargo del cliente. Cualquier pieza devuelta a Lindhaus para su sustitución, pasará a ser propiedad de Lindhaus.

**El n° de ciclos de recarga total de las baterías es 800, después de que se notará una reducción del tiempo de trabajo.**

**La baterías y cargadores de baterías están garantizados un año.**

EN NINGÚN CASO LINDHAUS SERÁ RESPONSABLE DE DAÑOS INDIRECTOS, ACCIDENTALES CONSIGUIENTES DE OTROS DAÑOS.

Lindhaus no será responsable de reclamaciones, daños, lesiones, acciones o causas de acciones, cualquiera que sean, basadas en negligencias o precisas responsabilidades. Los recambios originales Lindhaus tendrán que estar libres de defectos de materiales por 90 días a partir de la instalacion y tendrán todas las limitaciones de garantía hasta aquí descritas. Lindhaus no garantiza que sus productos sean vendibles o que sus máquinas puedan ser usadas para otros fines. Además Lindhaus no ofrece alguna garantía ulterior, excepto por la presente garantía limitada. Ninguna ulterior representación o garantía, expresa o implícita, hecha por consignatarios, representantes o agentes de Lindhaus que no sea especificada en la siguiente, tendrá que recaer en Lindhaus. Lindhaus Certificat de Garantie

**WARRANTY- GARANZIA – GARANTIE - GARANTIA**

Product name - Nome del prodotto - Name des Produkts - Nom du produit - Nombre del producto

**LS38 L-ion**    **LS38 Electric**

Serial N° - N° serie - Seriennummer - N° de série: \_\_\_\_\_

Date - Data – Date- Fecha: \_\_\_\_\_

Buyer name - Nome dell'acquirente - Name des Käufers - Nom de l'acheteur - Nombre del comprador: \_\_\_\_\_

Where is used - Luoghi di utilizzo - Benutzungsorte - Lieu d'utilisation - Lugares de uso:

Commercial - Professionale - Gewerbe - Professionnel - Profesional

Home - Casa - Haushalt - Maison - Casa

Address - Indirizzo - Anschrift - Adresse - Dirección: \_\_\_\_\_

Tel \_\_\_\_\_

City - Città - Stadt -Ville - Ciudad \_\_\_\_\_

State - Stato - Staat - Pays - País \_\_\_\_\_

Z.I.P. - C.a.p. - P.L.Z. - C.P - C.P \_\_\_\_\_

Did you purchase a Lindhaus product for:    Light weight    Low sound level    High quality    Warranty    Styling    Price

**Ha deciso di acquistare un prodotto Lindhaus per:**

Leggerezza    Bassa rumorosità    Alta qualità    Garanzia    Stile    Prezzo

Sie haben sich für ein Lindhaus-Produkt entschieden wegen:

Filtrierleistungsfähigkeit    Geräuschentwicklung    Hohe Qualität    Garantie    Stil    Preis

Vous avez décidé d'acheter un produit Lindhaus pour:

Efficacité de filtration    Faible bruit    Haute qualité    Garantie    Stil    Prix

Ud. ha decidido comprar un producto Lindhaus por:

Eficiencia filtrante    Bajo nivel de ruido    Alta cualidad    Garantía    Estilo    Precio

Was your instruction manual easy to understand? - Il libretto di istruzioni è stato di facile comprensione?

War die Gebrauchsanweisung leicht verständlich? - Le manuel d'instruction est-il de facile compréhension?

¿El manual de uso ha sido de fácil comprensión?

Yes-Si-Ja-Oui- Sí

No-No-Nein-Non-No

Suggestions-Suggerimenti- Ratschläge-suggestions- Sugerencias: \_\_\_\_\_

**WARRANTY REGISTRATION AND SURVEY (ONLY U.S.A.)**

Machine Model:  **LS38 L-ion**    **LS38 Electric**

Serial Number: \_\_\_\_\_

Buyer: Surname \_\_\_\_\_

Name \_\_\_\_\_

Address \_\_\_\_\_

Zip Code \_\_\_\_\_ Town \_\_\_\_\_ Tel. \_\_\_\_\_

Did you purchase a Lindhaus product for:

Low weight    Low sound level    High quality    Warranty    Styling    Price

Where is used:  Home    School    Contract cleaning    Office    Store    Other \_\_\_\_\_

Was your instruction manual easy to understand?:  Yes    No

Suggestions: \_\_\_\_\_

**PURCHASE DATE**  
\_\_\_\_\_

**DEALER STAMP**

FOR U.S.A. ONLY

Affix postage  
stamp here

LINDHAUS U.S.A.

P.O. BOX 159  
SAVAGE MN  
55378-0159



DEALER STAMP / TIMBRO DEL RIVENDITORE  
STEMPEL DES VERKÄUFERS / TIMBRE DE  
REVENDEUR / SELLO DEL CONSIGNATARIO

Affix postage  
stamp here  
Affrancare come  
cartolina  
Wie eine Postkarte  
frankieren  
Affranchir comme  
carte postale  
Sellar como una  
postal

Spett.le

**LINDHAUS S.r.l.**

Via Belgio, 22

35127 PADOVA - ITALY